



熱い鼓動 風は南から

2023

燃ゆる感動



# かごしま国体・かごしま大会

特別国民体育大会

特別全国障害者スポーツ大会

# 鹿屋市大会報告書

燃ゆる感動かごしま国体・かごしま大会鹿屋市実行委員会





## 概 要

令和5年10月7日(土)から10月17日(火)までの11日間、鹿児島県で特別国民体育大会「燃ゆる感動かごしま国体」が開催されました。国民体育大会は、毎年、都道府県持ち回りで開催されるわが国最大かつ最高のスポーツの祭典として広く国民の間にスポーツを普及し、スポーツ精神を高揚して国民の健康増進と体力向上を図り、地方スポーツの振興と地方文化の発展に寄与し、国民生活を明るく豊かにすることを目的に開催しました。昭和47年に同県で開催された第27回国民体育大会から51年ぶりの開催となり、国民体育大会としては、最後の大会となりました。来年からは、国民スポーツ大会として開催されます。

また、令和5年10月28日(土)から30日(月)までの3日間には、特別全国障害者スポーツ大会「燃ゆる感動かごしま大会」が同県で初めて開催されました。この大会は障がいのある選手が競技等を通じ、スポーツの楽しさを体験するとともに、多くの人々が障がいに対する理解を深め、障がいのある人の社会参加の推進の寄与することを目的として開催される国内最大の障がい者スポーツの祭典です。

## 大会愛称

# 燃ゆる感動 かごしま国体 燃ゆる感動 かごしま大会

世界有数の活火山である桜島や明治維新を成し遂げた偉人に象徴される熱く情熱的な鹿児島。

アスリート達の熱気あふれるパフォーマンスや県民の心のこもったおもてなしが、熱く燃えるような感動を呼び起こす国体を目指します。

## スローガン

# 熱い鼓動 風は南から

熱戦を繰り広げるアスリート達の熱い鼓動と会場に響きわたる歓声が、鹿児島から南の風に乗って全国に広がってほしいという思いが込められています。

## マスコットキャラクター



鹿児島県の魅力を伝えるために日々奮闘中の「ぐりぶー」と「さくら」夫婦に加え、2014年に誕生した子どもたちも一致団結してかごしま国体を盛り上げてくれることになりました。「ぐりぶー」は鹿児島が全国に誇るブランド「かごしま黒豚」と鹿児島の豊かな自然をイメージしています。名前の由来は緑(グリーン)とぶた(ぶー)で作りました。



# 鹿屋市開催競技一覧

## 燃ゆる感動かごしま国体

### 正式競技

競技名	種別	競技日程	会場
ローイング	全種別	9月21日(木) ～9月24日(日)	輝北ダム 特設ローイングコース
バレーボール	成年女子	10月8日(日) ～10月11日(水)	平和公園串良平和アリーナ
自転車 (ロードレース)	成年男子 少年男子 女子	10月15日(日)	大隅広域 特設ロードレースコース

### デモンストレーションスポーツ

競技名	日程	会場
スポーツウエルネス吹矢	5月28日(日)	鹿屋市体育館

※デモンストレーションスポーツとは、開催県である鹿児島県内にお住まいの皆さんが参加するスポーツ行事です。

## 燃ゆる感動かごしま大会

### 正式競技

競技名	日程	会場
バレーボール(精神障害者の部)	10月28日(土) ～10月29日(日)	平和公園串良平和アリーナ







# 発刊にあたって



燃ゆる感動かごしま国体・かごしま大会  
鹿屋市実行委員会 会長

鹿屋市長 中西 茂

鹿児島県で51年ぶりに開催されました特別国民体育大会「燃ゆる感動かごしま国体」、初めての開催となった特別全国障害者スポーツ大会「燃ゆる感動かごしま大会」は、「熱い鼓動 風は南から」のスローガンのもと、全国各地から選手や監督をはじめ大会関係者の皆様をお迎えし、盛会のうちに終了することができました。

本県での開催は、新型コロナウイルス感染症拡大により、2020年の開催から延期を余儀なくされ、このたび、ようやく開催することができ、鹿屋市においては、参加される皆様の心に残る大会となるよう、市民一体となって開催の準備に取り組みました。

国民体育大会ではデモンストレーションスポーツのスポーツウエルネス吹矢を皮切りに正式競技のローイング競技会、バレーボール競技会(成年女子)、自転車競技会(ロードレース)、全国障害者スポーツ大会ではバレーボール競技会(精神障害者の部)を開催しました。市内外から多くの観客の皆様にご来場いただき、市民総参加のもと「オール鹿屋」でおもてなしの心をもってお迎えしました。

本市出身やゆかりのある選手の活躍については、全国の強豪選手を相手に熱戦を繰り広げ、多くの選手が優勝や入賞を果たすなど、スポーツの持つ素晴らしさや感動を伝え、地域に活力を与えていただきました。

競技会場の清掃作業、花いっぱい運動、手作り応援のぼり旗の作製、気運醸成イベントなどの開催準備から各競技会の運営など、地域住民や各種団体、地元小・中・高・大学生、企業など多くの市民の皆様に携わっていただきました。

大会開催にあたり、市民の皆様一人ひとりが、「する」「みる」「ささえる」スポーツの一翼を担って取り組んでいただき、交流人口の増大や地域・経済の活性化、生きがいづくり、健康増進に「つながる」大会として、成功裏に終了できましたことを心から嬉しく思っております。

この度、大会開催に向けた取組みと、競技会当日の選手、関係者の活躍を記録し、本市開催競技の足跡を後世に伝えるための大会報告書を作成いたしました。多くの皆様にご覧いただき、両大会を通して得られた、スポーツによる「感動」と「人のつながり」を感じていただき、次世代に継承していただければ幸いです。

結びに、両大会の開催にあたり、御支援、御協力を賜りましたすべての方々に、深く敬意と感謝を申し上げ、発刊にあたっての御挨拶といたします。



# 目 次

## 概 要

鹿屋市開催競技一覧  
競技会場位置全体図

## 発刊にあたって

目 次

## 写 真 編

### 準備・運営

鹿屋市実行委員会	7
100日前イベント「キバレ!かのや国体フェスタ」	8
かのや夏祭り	9
炬火リレー	10
鹿屋市激励会	11
「ゆめ～KIBAIYANSE～」ダンス	12
花いっぱい運動	13
一斉清掃	14
手作り応援のぼり旗	15
啓発グッズ	16
歓迎装飾・会場装飾	17
鹿児島・佐賀エールプロジェクト	18
図画・ポスター作品コンクール	19
カウントダウン応援メッセージ	21
かごしま国体リハーサル大会	22

### かごしま国体

総合開会式	23
ローイング競技	25
バレーボール競技(成年女子)	27
自転車競技(ロードレース)	29
デモンストレーション スポーツウエルネス吹矢	31
行幸啓・お成り	32
学校応援観戦	33
ふるまい	34
ボランティア	35
競技補助員・競技会補助員(高校生)	37
総合閉会式	39

### かごしま大会

総合開会式	41
バレーボール競技(精神障害者の部)	42
総合閉会式	44

## 資 料 編

開催準備経過概要	47
年次別運営費の推移	52
開催方針	55
行幸啓・お成り実績	56
企業協賛実績	57
年度別PRイベント参加実績	58
啓発グッズ	60
「ゆめ～KIBAIYANSE～」ダンス普及活動	61
花いっぱい運動	62
手作り応援のぼり旗	63
歓迎装飾	64
図画・ポスター作品コンクール	65
節目イベント	66
鹿児島・佐賀エールプロジェクト	67
一斉清掃	68
炬火イベント	69
学校応援観戦	70
ボランティア活動	71
ふるまい	72
売店・弁当	73
医療救護	74
輸送・宿泊	75
競技日程・会場一覧	76
来場者一覧	77
都道府県別総合成績	78
「ローイング(全種別)」競技結果	79
「バレーボール(成年女子)」競技結果	81
「自転車(ロードレース)」競技結果	82
「バレーボール(精神障害者の部)」競技結果	83
「スポーツウエルネス吹矢」競技結果	84
実行委員会名簿	85
専門委員会名簿	88
ボランティア名簿	90
鹿屋市実行委員会事務局名簿	91





熱い鼓動 風は南から

2023

燃ゆる感動

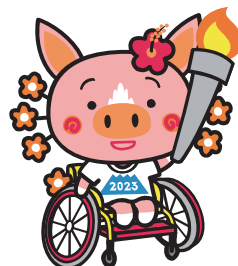

かごしま国体・かごしま大会

—— 特別国民体育大会 ——

—— 特別全国障害者スポーツ大会 ——

# 写真編

開催準備・競技式典・大会運営

# 鹿屋市実行委員会 総会・常任委員会・専門委員会

鹿屋市では、平成 28 年 9 月 8 日に準備委員会、平成 29 年 8 月 23 日に実行委員会を設立し、鹿屋市で開催される競技会を円滑に運営するため、実行委員をはじめ多くの方に御尽力いただき準備を進めてきました。



会場には、各競技で使用する用具の展示や競技の説明等を装飾しました。



# 燃ゆる感動かごしま国体・かごしま大会100日前イベント 「キバレ！かのや国体フェスタ」

日程：令和5年7月8日（土）／会場：リナシティかのや

燃ゆる感動かごしま国体の開催 100 日前を迎え、鹿屋市から両大会に出場予定の選手へエールを送るとともに、両大会をオール鹿屋で取り組む気運の醸成を図るとともに、「キバレ！かのや国体フェスタ」をリナシティかのやにて開催しました。激励セレモニーや競技体験コーナー、国体ダンスの披露などで広場は盛り上がり、同時に開催した食フェス也大盛況で、フィナーレには花火&レーザーショーで感動のうちに終了しました。

## 【激励セレモニー】



## 【競技体験コーナー】



## 【応援メッセージ】



## みんなで「ゆめ～KIBAIYANSE～」ダンス

イベントでは、鹿屋市国体 PR 隊と子どもたちが一緒になって国体 PR ダンス「ゆめ～KIBAIYANSE～」ダンスを踊り、盛り上がりました。

## 【食フェス】



## 【花火&レーザーショー】

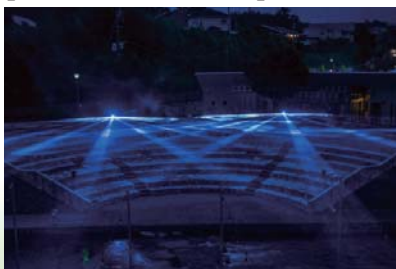



## かのや夏祭り

日程：令和5年8月5日（土）／会場：鹿屋市役所～城山公園

かのや夏祭りの総踊りに、鹿屋市実行委員会として参加し、市民の両大会開催に向けた気運醸成を行いました。国体ボランティア、鹿屋市スポーツ推進委員、鹿屋高校漕艇部、鹿屋中央高校女子バレーボール部、MORI ALL WAVE KANOYA、CIEL BLEU KANOYA の皆さんが参加し、国体イメージソング「ゆめ～KIBAIYANSE～」に合わせたダンスをアレンジし、両大会をアピールしました。沿道では、国体イメージソングに合わせて一緒に踊る子どもたちの姿もみられました。





# 燃ゆる感動かごしま国体・かごしま大会鹿屋市炬火リレー

日程：令和5年8月24日（木）／会場：プラッセだいわ鹿屋店跡地～まちなかパーク

両大会の気運醸成を図るとともに、「オール鹿児島」で県民の記憶に残る取り組みとするため、県・市共催で、多くの県民、特に子どもたちの参加のもと、炬火リレーが実施されました。鹿屋市では7つの区間を設け、総勢408名が炬火をつなぎました。

## 【開会式】



## 【炬火リレーの様子】



## 【到着式】





# 鹿屋市激励会

日程：令和5年9月8日（金）／会場：リナシティかのや

両大会の開催を約1ヶ月後に控え、両大会に出場する本市にゆかりのある選手・監督への激励会を実施しました。併せて鹿屋市スポーツ協会から激励金を交付しました。



選手の代表が国体・大会に込める決意表明をしました。



最後に鹿屋市教育長が激励エールを送りました。





# 「ゆめ～KIBAIYANSE～」ダンス

両大会の開催気運をより高めるとともに、県民の健康・体力づくりにもつながる「ゆめ～KIBAIYANSE～」ダンスを県が制作しました。

このダンスは、鹿児島県出身のシンガーソングライター、辛島美登里さんに作っていただいた、かごしま国体・かごしま大会のイメージソング「ゆめ～KIBAIYANSE～」に鹿児島女子短期大学名誉教授の小松恵理子先生に振付をしていただいたものです。

明るく軽快なラテン調のリズムに鹿児島弁が盛り込まれた歌詞に合わせて、元気に力強く鹿児島を表現したダンスになっています。100日前イベントや競技会場でダンスを披露しました。

## 【ダンス練習の様子】



## 【ダンス披露の様子】





# 花いっぱい運動

## 各競技会場

両大会の開催期間中に、競技会場や地域沿道を花でいっぱいにし、全国から訪れる方々を温かくお迎えしようと「花いっぱい運動」を実施しました。鹿屋農業高校の生徒に育てていただいた苗を市内の小・中学校や町内会、保育・教育施設、高齢者施設、ボランティアの方々に協力をいただいて育成する「花育てリレー」を展開するなど、総数4,000本の花で彩りました。





# 一 斉 清 掃

日程：令和4年9月11日（日） 令和5年9月9日（土）

全国から鹿屋市へ訪れる方々を快適な環境でお迎えするため、また開催気運を醸成し、会場の整備を行うことを目的として、ローイング競技会場において地域及び関係団体と一斉に清掃活動を実施しました。

## 【清掃活動の様子】





## 手作り応援のぼり旗

県外から訪れる選手・監督・大会関係者をおもてなしの心でお迎えするため、令和元年度、4年度に都道府県の手作り応援のぼり旗を、市内小・中学校の児童・生徒、鹿屋女子高校の生徒が作製しました。

各都道府県の選手団への応援メッセージや、郷土の特産品などが描かれ、両大会の期間中、会場を色鮮やかに彩りました。

### 【作製風景】



### 【ローイング会場】

### 【自転車競技会場】



### 【バレーボール会場】





# 啓発グッズ

両大会の開催を広く市民に周知するため様々なグッズを作製しました。市のイベント等がかごしま国体・かごしま大会 PR ブースを設置し、配布しました。

## 【マスクケース】



【シール】



【ティッシュ】



【メモ帳、ふせん】



【ネックホルダー】



【資料袋】



【ランドセルカバー】





## 歓迎装飾・会場装飾

市民の協力のもと作製したモザイクアートや歓迎のぼり旗等が競技会場を彩り、選手や来場者を温かく出迎えました。

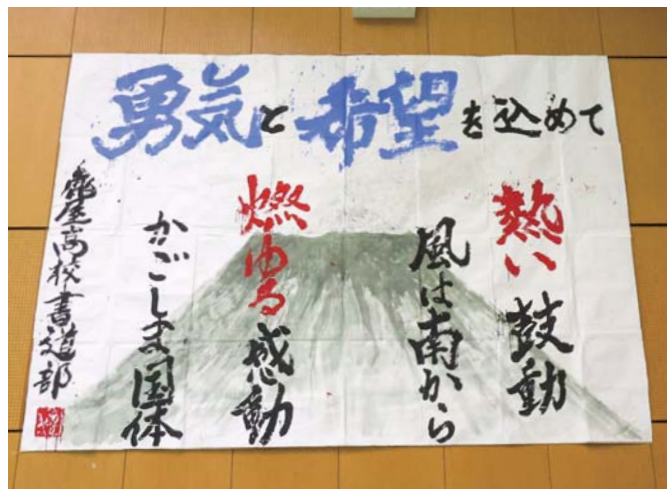



# 鹿児島・佐賀エールプロジェクト



令和5年の「燃ゆる感動かごしま国体・かごしま大会」、令和6年の「SAGA2024 国スポ・全障スポ」の2年連続での九州開催を契機として、様々な分野での関係深化を図り、その絆を未来につないでいくプロジェクト「鹿児島・佐賀エールプロジェクト」として、ローイング競技とバレーボール競技成年女子の開催地である鹿屋市と佐賀市において交流事業を行いました。

- 1 学校給食を活用した交流プロジェクト：
  - ・令和4年10月11日（火）～14日（金）  
両市の「ご当地メニュー」を小・中学校の給食で相互提供  
（鹿屋市から「かのや豚ばら丼」、佐賀市から「シシリアンライス」の提供）  
鹿屋市 35校 / 佐賀市 53校
  - ・令和4年10月14日（金）  
リモートによる学校交流  
（ご当地メニューの紹介、両校・我が町自慢など）  
鹿屋市立輝北小学校5年生、佐賀市立富士小学校5年生
- 2 小学校交流バレーボール大会：
  - ・令和5年8月12日（土）  
バレーボールによる両市児童の交流  
鹿屋市6チーム / 佐賀市7チーム

## 【学校給食を活用した交流プロジェクト】



## 【小学校交流バレーボール大会】





## 図画・ポスター作品コンクール

令和元年度は、鹿屋市内の学校に通う小・中学生から 100 点、令和3年度は鹿屋市内の学校に通う小・中・高校生、鹿屋市内在住の方から 123 点、令和4年度は鹿屋市内の学校に通う小・中学生から 274 点の応募がありました。その中から最優秀賞、優秀賞に選ばれた作品は、国体啓発ポスターや啓発グッズのデザインとして活用しました。

### 【平成31年度】



中学生 大始良中 北方 美羽

### 【最優秀作品】



小学校低学年 西原台小 永吉 芽奈



小学校中学年 東原小 松田 龍人



小学校高学年 西原台小 清 光莉



【令和3年度】



【最優秀作品】



小学校低学年 田崎小 長濱 航平



小学校中学年 寿北小 上玉利 心愛



中学生 第一鹿屋中 清 光莉



小学校高学年 祓川小 米光 琥太楼

【令和4年度】



【最優秀作品】



小学校低学年 西原小 林 里帆



小学校中学年 寿小 溝口 希々夏



小学校高学年 寿北小 大田 萌那



中学生 吾平中 西元 夢千



# カウントダウン応援メッセージ

かごしま国体開催に向けた気運醸成を図るため、市民やかのやばら大使にカウントダウン応援メッセージを作成していただき、鹿屋市実行委員会 Facebook や市ホームページに掲載しました。



桂 竹丸さん



C & Kのお二人



哀川 翔さん



サンシャイン池崎さん





# かごしま国体リハーサル大会

- 自転車競技：令和元年9月8日（日）  
第54回全国都道府県対抗自転車競技大会
- バレーボール競技：令和元年9月22日（日）  
天皇杯・皇后杯全日本バレーボール選手権大会九州ブロックラウンド
- ローイング競技：令和5年6月17日（土）～18日（日）  
令和5年度全九州高等学校体育大会 第58回全九州高等学校ボート競技大会

## 【自転車競技】



## 【バレーボール競技】



## 【ローイング競技】





## 総合開会式

日程：令和5年10月7日（土） / 会場：白波スタジアム（鹿児島県立鴨池陸上競技場）

鹿児島市の白波スタジアム（鹿児島県立鴨池陸上競技場）で燃ゆる感動かごしま国体の総合開会式が開かれました。天皇皇后両陛下の御臨席のもと、歓迎イベントでは約3,000人が参加し、鹿児島の歴史や自然、文化などの多彩な魅力を余すことなく盛り込んだオープニングプログラムが行われ、会場を大いに盛り上げました。

鹿児島県選手団は「ようこそ鹿児島へ！」と書かれた横断幕を持ち笑顔で行進しました。



天皇皇后両陛下



遠藤 利明 日本スポーツ協会 会長



塩田 康一 鹿児島県知事









## ローイング競技

日程：令和5年9月21日（木）～9月24日（日）／会場：輝北ダム特設ローイングコース

輝北ダム特設ローイングコースで開催され、晴天のもと、各ブロック予選大会を勝ち抜いた約800名の選手が参加しました。鹿児島県勢は奮闘し、成年男子舵手つきフォア、少年女子ダブルスカル等において入賞しました。









# バレーボール競技（成年女子）

日程：令和5年10月8日（日）～10月11日（水）／会場：平和公園串良平和アリーナ

バレーボール競技は、鹿児島市、いちき串木野市との共同で開催し、鹿屋市では成年女子種別を平和公園串良平和アリーナで開催しました。

会場には多くの観客が来場し、出場チームに熱い声援を送っていました。鹿屋体育大学のバレーボール部と卒業生で構成する鹿児島県代表は、見事4位を獲得しました。

## 【1回戦】



## 【2回戦】



## 【準決勝】



## 【3位決定戦】





【鹿児島県チームの様子】



【決勝戦】



【優勝した佐賀県代表チーム】





## 自転車競技（ロードレース）

日程：令和5年10月15日（日）／会場：大隅広域特設ロードレースコース

鹿屋市・肝付町・南大隅町・錦江町の一般公道を使用した大隅広域特設ロードレースコースで行われました。鹿児島県勢は成年男子の富尾 大地選手、女子の成海 綾香選手がそれぞれ6位入賞を果たしました。沿道では、多くの観客がレースを見守り、選手が通過する度に大きな声援を送っていました。









## デモンストレーションスポーツ スポーツウエルネス吹矢

日程：令和5年5月28日（日）／会場：鹿屋市体育館

スポーツウエルネス吹矢は、5m～10m先の円形的に矢を吹いて、その得点を競うスポーツです。

県内から160名の選手が参加し、静まり返った会場内での矢が刺さる音が鳴り響く中、競技が行われました。昼食時には、市内の保育園児がダンスを披露し、会場はとても盛り上がりました。



園児によるダンスの披露

吹矢体験会



# 行幸啓・お成り

- 1 10月8日（日）、天皇皇后両陛下が市内のサツマイモ生産加工業者の「有限会社南橋商事」を御視察されました。
- 2 10月9日（月）、瑤子女王殿下が平和公園串良平和アリーナで行われたバレーボール競技を御覧になりました。
- 3 10月11日（水）高円宮妃殿下が御昼食のため市内のホテルを訪れました。

## 【行幸啓】



お出迎え



御視察

## 【瑤子女王殿下お成り】



御視察



お出迎え

## 【高円宮妃殿下お成り】



競技御覧



お出迎え



奉送迎



# 学校応援観戦

## ローイング競技会場・バレーボール競技会場

市内の小学校の児童が、全国から集まった各県代表の熱い試合を観戦し、気持ちのこもったエールを送りました。子どもたちは応援を通じて、スポーツの楽しさや感動を身近に感じていました。

### 【ローイング競技会場】



### 【バレーボール競技会場】





# ふるまい

## 各競技会場

各競技会場では、訪れる選手や監督、観客の皆さんを心のこもったおもてなしで温かくお迎えし、食を通じて鹿屋市の魅力を発信しようと、ガネ天や豚汁、でんぷん汁などの郷土料理や、鹿児島黒牛のサイコロステーキ、鹿屋カンパチを使用した天身丼など、鹿屋市を代表する食材によるふるまいを提供しました。提供した各300食は、あっという間に品切れとなりました。





## ボランティア

運営ボランティアは総勢約 300 人の登録があり、国体開催期間中は競技会場での交通誘導や会場案内、環境美化など多岐にわたり従事していただきました。「笑顔のおもてなし」をモットーに全国からの来場者を温かくお迎えしていました。

【環境美化】



【ふるまい配布】



【会場案内】





【飲み物配布】



【式典補助】





## 競技補助員・競技会補助員（高校生）

### 【ローイング競技会】

陸上自衛隊国分駐屯地の隊員に配艇補助や救助艇、水路業務に御協力いただきました。競技会補助員として、鹿屋高校漕艇部と鹿屋女子高校の生徒が表彰式の運営補助、鹿屋中央高校吹奏楽部が式典で演奏をしました。





## 【バレーボール競技会】

市内の中学校・高校の生徒が参加し、会場アナウンスやラインジャッジなど様々な役割を担い、円滑な競技運営のサポートをしてくれました。



## 【自転車競技会】

スポーツ推進委員協議会や鹿屋市交通安全協会、鹿屋市消防団、海上自衛隊鹿屋航空基地など多くの方に協力をいただき、コース沿道上の警備や誘導業務を行いました。





## 総合閉会式

日程：令和5年10月17日（火）／会場：白波スタジアム（鹿児島県立鴨池陸上競技場）

佳子内親王殿下御臨席のもと、燃ゆる感動かごしま国体総合閉会式が行われ、会期前を含め計24日間にわたるスポーツの祭典が幕を閉じました。

鹿屋市勢は、鹿屋市民及び鹿屋市にゆかりのある選手が団体・個人含め11種目で優勝し、鹿児島県の天皇杯（男女総合）第2位、皇后杯（女子総合）第2位へ貢献しました。

最後に、今大会をもって終了する「国体旗」が返還され、来年から新たに「国民スポーツ大会」へと名称が変わり、佐賀県知事へ「国スポ旗」が渡されました。



佳子内親王殿下ご臨席





会期中、選手たちの熱戦を見守り続けた炬火が分火され、かごしま国体の熱気は10月28日開幕の燃ゆる感動かごしま大会に引き継がれました。



天皇杯 授与



皇后杯 授与





## 総合開会式

日程：令和5年10月27日（金）／会場：白波スタジアム（鹿児島県立鴨池陸上競技場）

特別全国障害者スポーツ大会「燃ゆる感動かごしま大会」の開会式が、秋篠宮皇嗣同妃両殿下御臨席のもと、令和5年10月27日（金）、白波スタジアムで行われ、県では初となる国内最大の障がい者スポーツの祭典が幕を開けました。約1,600人が参加出演したオープニングプログラムや歓迎演技など、国体と同様素晴らしい開会式となりました。





# バレーボール競技（精神障害者の部）

日程：令和5年10月28日（土）～29日（日）／会場：平和公園串良平和アリーナ

平和公園串良平和アリーナで開催されました。

鹿児島県チームは決勝まで勝ち上がり、福井県との決勝でセットカウント2-1で惜しくも第2位となりました。

会場は、鹿屋体育大学バレーボール部に所属するサポートボランティアの皆さんが、全試合において大きな掛け声で声援を送り、観客の皆さんも一緒に声援を送り、会場内がひとつになるなど、とても素晴らしい大会となりました。





# かごしま大会





# 総合閉会式

日程：令和5年10月30日（月）／会場：白波スタジアム（鹿児島県立鴨池陸上競技場）

高円宮妃殿下御臨席のもと、燃ゆる感動かごしま大会の閉会式が行われました。

鹿児島県勢は過去最高の記録となる196個（金75、銀72、銅49）のメダルを獲得しました。

式典では、次回開催地となる佐賀県に大会旗が引き継がれ、県内各市町で採火、かごしま国体から受け継いだ炬火が納火され、国体との融合をうたった国内最大の障がい者スポーツの祭典が幕を閉じました。



塩田 康一 鹿児島県知事











熱い鼓動 風は南から

2023

燃ゆる感動

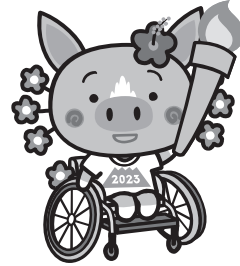

かごしま国体・かごしま大会

—— 特別国民体育大会 ——

—— 特別全国障害者スポーツ大会 ——

# 資 料 編

総務・財務／広報・啓発／市民運動

大会運営／競技式典／名簿



## 開催準備経過概要

年度	期日	経過概要
H23	8月9日	鹿児島県準備委員会設立総会（設立趣旨、委員会会則、役員決定） 鹿児島県準備委員会第1回総会（第75回国民体育大会開催基本方針決定）
H24	8月10日	鹿児島県準備委員会第2回総会（常任委員会への委任事項決定）
	10月3日	開催希望調査書（バレーボール競技、ボート競技、柔道競技）を鹿児島県に提出
	2月4日	開催希望調査書（グラウンド・ゴルフ競技）を鹿児島県に提出
	2月13日	第二次選定（バレーボール競技（成年女子））に係る内諾書を提出
H25	8月5日	第一次選定（ボート競技）に係る内諾書を提出
	8月21日	鹿児島県準備委員会第3回総会（第1回・第2回常任委員会決定事項の承認） ・会場市町村選定基本方針 ・実施競技選択基本方針・競技役員等要請基本方針 ・県及び会場市町村の業務分担基本方針 ・鹿児島県準備委員会専門委員会規定 ・公開競技実施基本方針・競技役員等編成基本方針 ・会場地市町村第一次選定（ボート競技、バレーボール競技（成年女子））
H26	4月11日	会場地選定（自転車ロードレース競技）の通知
	4月21日	第一次選定（自転車ロードレース競技）に係る内諾書を提出
	5月26日	鹿児島県準備委員会第4回総会（第3回常任委員会決定事項の承認） ・会場地市町村第二次選定（自転車ロード・レース競技） ・競技運営基本方針 ・デモンストレーションスポーツ実施基本方針 ・国民体育大会における2020年オリンピック対策・実行計画案
	7月1日	市民スポーツ課を教育委員会から市長部局へ移管
	10月22日	中央競技団体視察（ボート競技）
	11月7日	中央競技団体視察（バレーボール競技）
	12月22日	中央競技団体視察（自転車競技）
H27	5月27日	鹿児島県準備委員会第5回総会 ・第4回・第5回常任委員会決定事項の承認 ・会場地市町村第三次選定、公開競技選定 ・愛称・スローガン選定等 ・開催基本構想 ・広報基本方針、広報基本計画 ・県民運動基本方針、県民運動基本計画 ・競技用具整備基本方針 ・輸送・交通基本方針 ・式典基本方針 ・宿泊基本方針 ・医事・衛生基本方針 ・開催準備総合計画 ・開催申請書の提出
	7月22日	日本体育協会第3回理事会でかごしま国体の開催内定
	2月23日	第1回連絡調整会議（バレーボール競技：鹿児島市）
H28	4月1日	市民スポーツ課内に国体準備室を設置（兼任3人体制）
	4月12日	デモンストレーションスポーツ開催希望申請書（スポーツ吹矢競技）を鹿児島県に提出
	5月17日	国体自転車競技ロード表示に係る協議
	5月18日	鹿児島県準備委員会第6回総会 ・第6回常任委員会決定事項の承認 ・第75回国民体育大会会期案 ・デモンストレーションスポーツの実施競技及び会場地選定 ・記録業務基本方針 ・記録業務基本計画 ・式典基本構想 ・輸送・交通基本計画 ・宿泊基本計画 ・医事・衛生基本計画 ・開催準備総合計画 ・競技会場予定施設
	5月24日	市町村連絡会議・競技連絡会議
	7月6日	自転車競技担当者会議
	7月26日	第2回連絡調整会議（バレーボール競技：鹿屋市）
	8月19日	国体施設整備に伴う補助事業ヒアリング（串良平和アリーナLED化、床研磨）
	8月24日	バレーボール競技練習会場現地視察（市、市協会、県協会）
	9月7～9日	愛媛国体リハーサル大会視察（自転車ロードレース競技）
	9月13日	自転車ロードレースコース現地調査
9月18日	台風16号上陸により大隅湖被災	
10月5～7日	岩手国体視察（ボート競技）	



## 開催準備経過概要

年度	期日	経過概要
H28	10月6日	台風16号による大隅湖の被害状況を県へ報告
	10月17日	輝北ダムの多目的利用に係る協議（曾於南部土地改良区）
	10月18日	輝北ダム視察による被害状況確認（県国体準備課同行）
	10月26日	輝北ダムの多目的利用に係る協議（練習会場の確保、国体会場としての測量許可願） 輝北ダム現地視察（国体コース設置業者同行）
	10月28日	県ボート協会協議 ・大隅湖の被害状況 ・輝北ダムの国体開催会場としての可能性
	11月16日	自転車競技担当者会議
	11月21日	輝北ダム利用に係る九州農政局との協議
	12月10日	県ボート協会理事会 ・大隅湖開催を断念、輝北ダムを代替地とする方針を確認
	12月19日	かごしま国体鹿屋市庁内推進会議 ・ボート競技会場の変更について（大隅湖→輝北ダム）
	12月22日	実施競技会場地市町村選定について内諾書を鹿児島県に提出（自転車ロードレース女子）
	12月26日	曾於南部土地改良区理事会 ・輝北ダムを国体ボート競技会場として手続きしていくことを了承
	1月23日	鹿児島県準備委員会第9回競技専門委員会 ・ボート競技会場変更（案）の審議
	1月28～29日	国体専門委員会（ボート競技：東京都）
	2月14日	鹿児島県準備委員会第7回常任委員会 ・ボート競技会場変更（案）の審議、決定
	3月26日	鹿屋市実行委員会設立発起人会
H29	5月20日	国体専門委員会（ボート競技：東京都）
	7月18日	日本体育協会理事会にてかごしま国体が正式決定
	7月22日	ボート会場変更に伴う中央団体視察
	8月8日	第75回国民体育大会 鹿児島県実行委員会第1回総会
	8月23日	燃ゆる感動かごしま国体鹿屋市実行委員会設立総会及び第1回総会
	8月25日	九州ブロック国体視察（バレーボール競技（成年女子））
	10月4日	愛顔つなぐえひめ国体視察（バレーボール競技（成年女子）、ボート競技、自転車ロードレース競技）
	10月17日	第5回庁内推進会議
	10月27日	鹿屋市実行委員会 第1回常任委員会
	11月16日	鹿屋市実行委員会 第1回総務企画専門委員会 第1回競技式典専門委員会
	11月22日	鹿屋市実行委員会 第1回宿泊衛生専門委員会 第1回輸送交通専門委員会
	12月18日	国体事業概要説明会（バレーボール競技：愛媛県伊方町）
	1月11日	国体事業概要説明会（ボート競技、自転車競技：愛媛県伊方町）
	1月27日	国体専門委員会（ボート競技：日本ボート協会（東京））
	2月5日	第3回連絡調整会議（バレーボール競技：鹿児島市）
2月13日	第6回庁内推進会議	
3月26日	第7回庁内推進会議	
H30	4月27日	鹿屋市実行委員会 第2回常任委員会
	5月23日	鹿屋市実行委員会 第2回総会
	6月2日	国体専門委員会（ボート競技：東京都）
	6月30日	福井しあわせ元気国体バレーボール競技JVA連絡調整会議視察（坂井市）



## 開催準備経過概要

年度	期日	経過概要
H30	7月4日	鹿屋市実行委員会 第2回総務企画専門委員会
	7月14日	おもてなし実施：九州ブロック大会 ポート競技（輝北ダム）、バレーボール競技（串良平和アリーナ）
	7月15～17日	おもてなし実施：九州ブロック大会 弓道競技（鹿屋市弓道場）
	7月31日	第1回競技別連絡会議（かごしま大会バレーボール：鹿児島市）
	8月～2月	輝北ダム施設整備（リギング広場造成・舗装等）
	8月27日	第4回連絡調整会議（バレーボール競技：鹿児島市）
	9月7～9日	福井しあわせ元気国体視察（スポーツ吹矢競技：鯖江市）
	9月28～30日	福井しあわせ元気国体視察（自転車ロードレース競技：大野市）
	9月29日～10月4日	福井しあわせ元気国体視察（ポート競技：美浜町）
	10月6～8日	福井しあわせ元気国体視察（バレーボール競技：坂井市）
	10月13～15日	福井しあわせ元気国体視察（バレーボール競技（精神障害者の部）：小浜市）
	11月19日	第2回競技別連絡会議（かごしま大会バレーボール：鹿児島市）
	12月～3月	串良平和アリーナ施設整備（既存照明変更（LED）、床研磨、ライン整備）
	12月18～19日	国体事業概要説明会（自転車競技：福井県大野市）
	12月20～21日	国体事業概要説明会（バレーボール競技：福井県坂井市）
	1月26～27日	国体専門委員会（ポート競技：東京都）
	2月15日	第3回競技別連絡会議（かごしま大会バレーボール：鹿児島市）
R1	4月1日	鹿屋市実行委員会 第3回常任委員会
	5月23日	鹿屋市実行委員会 第3回総会
	6月8～9日	国体専門委員会（ポート競技：東京都）
	6月26日	第4回競技別連絡会議（かごしま大会バレーボール：鹿児島市）
	8月16日	鹿屋市実行委員会 第2回宿泊衛生専門委員会
	8月20日	鹿屋市実行委員会 第1回弁当調整施設選考委員会（選考基準について）
	8月30日	鹿屋市実行委員会 第2回輸送交通専門委員会
	9月8日	自転車競技リハーサル大会（第54回全国都道府県対抗自転車競技大会：大隅広域ロードレースコース）
	9月22日	バレーボール競技リハーサル大会 （令和元年度天皇杯・皇后杯全日本バレーボール選手権九州ブロックラウンド：串良平和アリーナ）
	9月27日	第5回競技別連絡会議（かごしま大会バレーボール：鹿児島市）
	9月28日	いきいき茨城ゆめ国体視察（自転車ロードレース競技：つくば市）
	9月29日	いきいき茨城ゆめ国体視察（行幸啓：日立市）
	10月2～5日	いきいき茨城ゆめ国体視察（バレーボール競技：ひたちなか市）
	10月4～7日	いきいき茨城ゆめ国体視察（ポート競技：潮来市）
	11月22日	第5回連絡調整会議（バレーボール競技：鹿児島市）
	11月28日	鹿屋市実行委員会 弁当調整施設選考委員会書面協議（調整施設の指定について）
	12月19～20日	国体事業概要説明会（バレーボール競技：茨城県結城市）
	1月8日	鹿屋市実行委員会 第2回競技式典専門委員会書面協議
	1月16～17日	国体事業概要説明会（ポート競技：茨城県潮来市）
1月23～24日	国体事業概要説明会（自転車競技：茨城県つくば市）	



## 開催準備経過概要

年度	期日	経過概要
R 1	1月25日	国体専門委員会（ボート競技：東京都）
	1月31日	鹿屋市実行委員会 第3回総務企画専門委員会
	2月10日	第6回競技別連絡会議（かごしま大会バレーボール：鹿児島市）
	2月12日	鹿屋市実行委員会 第4回常任委員会
	2月13日	幹旋弁当試食会
R 2	4月1日	鹿屋市実行委員会 第5回常任委員会
	4月1日	鹿屋市実行委員会 第4回総会
	5月15日	第6回連絡調整会議（バレーボール競技：書面協議）
	6月26日	第7回連絡調整会議（バレーボール競技：鹿児島市）
	10月8日	鹿児島県国体・全国障害者スポーツ大会局通知（大会名称及び会期の変更）
	10月26日	第8回連絡調整会議（バレーボール競技：鹿児島市）
	2月5日	鹿屋市実行委員会 第5回総会
	2月13日	国体専門委員会（ボート競技：Web会議）
	3月10日	鹿児島県国体・全国障害者スポーツ大会局通知（特別国民体育大会会期の変更）
3月10日	鹿児島県国体・全国障害者スポーツ大会局通知（特別全国障害者スポーツ大会会期の変更）	
R 3	4月1日	鹿屋市実行委員会 第6回常任委員会
	4月22日	第3回競技運営連絡会議（かごしま大会バレーボール：鹿児島市）
	4月26日	鹿屋市実行委員会 第6回総会
	7月3日	国体専門委員会（ボート競技：Web会議）
	7月7日	第7回競技別連絡会議（かごしま大会バレーボール：鹿児島市）
	11月5日	第8回競技別連絡会議（かごしま大会バレーボール：鹿児島市）
	11月22日	第9回連絡調整会議（バレーボール競技：鹿児島市）
	1月22日	国体専門委員会（ボート競技：Web会議）
3月2日	鹿屋市実行委員会 第4回総務企画専門委員会	
R 4	4月20日	鹿屋市実行委員会 第7回常任委員会
	5月25日	鹿屋市実行委員会 第7回総会
	6月17～19日	第57回全九州高等学校ボート競技大会視察（ボート競技：佐賀県唐津市）
	6月24～26日	全日本自転車競技選手権視察（自転車ロードレース競技：広島県三原市）
	6月26～27日	いちご一会とちぎ国体視察（スポーツウエルネス吹矢競技：足利市）
	7月2日	いちご一会とちぎ国体バレーボール競技 JAV 調整会議視察：宇都宮市）
	7月5日	第9回競技別連絡会議（かごしま大会バレーボール競技：鹿児島市）
	7月15～17日	JBCF ロードレースツアー視察（自転車競技：福島県石川町）
	7月16日	国体専門委員会（ボート競技：Web会議）
	8月30日	第10回連絡調整会議（バレーボール競技：鹿児島市）
	9月15日	炬火リレーコース交通量調査
	9月29日～ 10月4日	いちご一会とちぎ国体視察（ボート競技：栃木市）
10月6～10日	いちご一会とちぎ国体視察（バレーボール競技：鹿沼市）	



## 開催準備経過概要

年度	期日	経過概要
R 4	10月7～10日	いちご一会とちぎ国体視察（自転車競技：那須町）
	10月9日	炬火リレー県地域別説明会（大隅地域振興局）
	10月28～30日	いちご一会とちぎ大会視察（バレーボール競技（精神障害者の部）：佐野市）
	11月29日	第10回競技別連絡会議（かごしま大会バレーボール：鹿児島市）
	12月9日	令和4年度第3回国民体育大会委員会 （令和5年度開催のかごしま国体からボート競技をローイング競技へ変更することが決定）
	12月14～16日	国体事業概要説明会（バレーボール競技：栃木県佐野市、鹿沼市）
	12月20～22日	国体事業概要説明会（自転車競技：栃木県那須町）
	1月11～13日	国体事業概要説明会（ボート競技：栃木県栃木市）
	1月28日	国体専門委員会（ローイング競技：Web会議）
	2月13日	第11回連絡調整会議（バレーボール競技：鹿児島市）
	2月14日	第11回競技別連絡会議（かごしま大会バレーボール：鹿児島市）
	2月15日	鹿屋市実行委員会 第5回総務企画専門委員会
	3月8日	鹿屋市実行委員会 第3回輸送交通専門委員会
	3月10日	鹿屋市実行委員会 第3回宿泊衛生専門委員会
R 5	4月3日	鹿屋市実行委員会 第3回競技式典専門委員会
	4月20日	鹿屋市実行委員会 第8回常任委員会
	5月1日	鹿屋市実行委員会 第8回総会
	5月19日	第12回連絡調整会議（バレーボール競技：鹿児島市）
	5月28日	燃ゆる感動かごしま国体デモンストラーションスポーツ スポーツウエルネス吹矢競技会
	6月3～4日	燃ゆる感動かごしま大会バレーボール競技（精神障害者の部）リハーサル大会 （九州ブロック予選会：串良平和アリーナ）
	6月17～18日	燃ゆる感動かごしま国体ローイング競技リハーサル大会 （令和5年度全九州高等学校体育大会：輝北ダム特設ローイングコース）
	7月1日	国体専門委員会（ローイング競技：東京都）
	7月8日	100日前イベント「キバレ！かのや国体フェスタ」
	8月24日	鹿屋市炬火リレー
	9月8日	鹿屋市激励会
	9月21～24日	燃ゆる感動かごしま国体ローイング競技会
	9月26日	第13回連絡調整会議（バレーボール競技：鹿児島市）
	10月8～11日	燃ゆる感動かごしま国体バレーボール（成年女子）競技会
	10月15日	燃ゆる感動かごしま国体自転車（ロードレース）競技会
	10月28～29日	燃ゆる感動かごしま大会バレーボール（精神障害者の部）競技会
	12月9日	第14回連絡調整会議（バレーボール競技：鹿屋市）
	12月19～20日	燃ゆる感動かごしま国体自転車（ロードレース）競技に関する事業概要説明会（鹿屋市）
	12月21～22日	燃ゆる感動かごしま国体バレーボール競技に関する事業概要説明会（鹿児島市）
	1月11～12日	燃ゆる感動かごしま国体鹿屋市開催競技に関する事業概要説明会（ローイング競技、総務：鹿屋市）
1月27日	国体専門委員会（ローイング競技：東京都）	
1月29日	燃ゆる感動かごしま国体・かごしま大会鹿屋市実行委員会第9回総会（解散総会）	



## 年次別運営費の推移

### ■国体推進事業費推移（鹿屋市一般会計）

（単位：円）

項目	平成29年度 決算額	平成30年度 決算額	令和元年度 決算額	令和2年度 決算額	令和3年度 決算額
総事業費	5,631,857	82,334,283	56,349,494	13,991,659	5,527,564
財源内訳	県補助金	3,510,000	0	9,975,000	0
	一般財源	2,121,857	82,334,283	46,755,494	9,016,659
返納額				401,100,000	

項目	令和4年度 決算額	令和5年度 予算額	合計
総事業費	33,277,909	465,972,000	663,084,766
財源内訳	県補助金	2,290,000	176,779,000
	一般財源	30,987,909	289,193,000

### ■実行委員会運営費推移

#### 【収入】

（単位：円）

項目	平成29年度 決算額	平成30年度 決算額	令和元年度 決算額	令和2年度 決算額	令和3年度 決算額
市負担金	1,504,000	4,000,000	46,813,000	403,671,000	5,039,000
雑収入	2	16	168	2,723	363
売店出店料	0	0	0	0	0
負担金	0	0	0	0	0
繰越金	0	398,464	690,511	13,148,746	115,017
合計	1,504,002	4,398,480	47,503,679	416,822,469	5,154,380

項目	令和4年度 決算額	令和5年度 予算額	合計
市負担金	24,518,000	445,592,000	931,137,000
雑収入	126	1,879	5,277
売店出店料	0	110,500	110,500
負担金	0	1,613,000	1,613,000
繰越金	2,373,686	12,902,621	29,629,045
合計	26,891,812	460,220,000	962,494,822



## 年次別運営費の推移

### 【支出】

(単位：円)

項目	平成29年度 決算額	平成30年度 決算額	令和元年度 決算額	令和2年度 決算額	令和3年度 決算額
報 償 費	0	0	257,590	0	24,800
旅 費	542,630	1,522,305	4,243,134	26,625	261,034
需 用 費	255,608	1,642,702	3,571,244	6,729,753	1,844,623
役 務 費	0	89,110	1,125,924	159,400	49,727
委 託 料	299,160	356,652	2,933,224	372,800	65,000
使用料及び賃借料	8,140	97,200	736,628	983,400	535,510
負 担 金	0	0	0	1,858,522	0
備 品 購 入 費			2,651,620	0	0
競 技 運 営 経 費	0	0	18,835,569	5,245,952	0
リハーサル大会経費	0	0	18,835,569	0	0
ローイング競技				1,398,496	0
バレーボール競技(成年女子)	0	0	0	1,750,672	0
自転車競技(ロードレース)	0	0	0	2,096,784	0
スポーツウエルネス吹矢	0	0	0	0	0
バレーボール(精神障害者の部)	0	0		0	0
炬 火 リ レ ー 経 費	0	0	0	231,000	0
行 幸 啓 経 費	0	0	0	0	0
予 備 費	0	0	0	0	0
抛 出 金	0	0	0	401,100,000	0
合 計	1,105,538	3,707,969	34,354,933	416,707,452	2,780,694

項目	令和4年度 決算額	令和5年度 予算額	合計
報 償 費	181,800	7,400,000	7,864,190
旅 費	4,118,375	2,520,000	13,234,103
需 用 費	4,385,748	19,489,000	37,918,678
役 務 費	229,950	1,000,000	2,654,111
委 託 料	4,158,718	72,567,000	80,752,554
使用料及び賃借料	914,600	4,000,000	7,275,478
負 担 金	0	3,900,000	5,758,552
備 品 購 入 費	0	0	2,651,620
競 技 運 営 経 費	0	331,793,000	355,874,521
リハーサル大会経費	0	0	18,835,569
ローイング競技	0	230,236,000	231,634,496
バレーボール競技(成年女子)	0	59,325,000	61,075,672
自転車競技(ロードレース)	0	39,639,000	41,735,784
スポーツウエルネス吹矢	0	2,193,000	2,193,000
バレーボール(精神障害者の部)	0	400,000	400,000
炬 火 リ レ ー 経 費	0	1,170,000	1,401,000
佐 賀 エ ー ル 経 費	0	3,381,000	3,381,000
行 幸 啓 経 費	0	10,000,000	10,000,000
予 備 費	0	3,000,000	3,000,000
抛 出 金	0	0	401,100,000
合 計	13,989,191	460,220,000	932,865,777



## 年次別運営費の推移

### ■会場の整備

年度	場所	整備内容	決算額（円）	財源
H30	輝北ダム特設 ローイングコース	特設会場整備	64,310,000	市町村有施設整備補助（10/10）
		循環装置移設	8,856,000	市町村有施設整備補助（10/10）
	平和公園 串良平和アリーナ （バレーボール会場）	雨漏り改修	18,402,000	一般財源
		床改修（床研磨）	13,137,840	市町村有施設整備補助（1/2）
		照明施設（LED化）	42,940,800	市町村有施設整備補助（1/2） 社会資本整備総合交付金（1/2）
※照明施設の一部は平成29年度繰越事業				
R3	輝北ダム特設 ローイングコース	給水設備整備	462,000	一般財源
R4	輝北ダム特設 ローイングコース	仮設艇庫設置工事委託	902,000	市町村有施設整備補助（10/10）
R5	輝北ダム特設 ローイングコース	競技艇保管用倉庫工事委託	748,000	市町村有施設整備補助（10/10）
		競技艇保管用倉庫設置工事	14,542,000	市町村有施設整備補助（10/10）
合 計			164,300,640	



### 1 基本方針

特別国民体育大会「燃ゆる感動かごしま国体」（以下「かごしま国体」という。）特別全国障害者スポーツ大会「燃ゆる感動かごしま大会」（以下、「かごしま大会」という。）成功に向け、鹿屋市民の元気と力を結集し、絆を深め、おもてなしの心で『ひと・まち・産業が躍動する「健康交流都市かのや」』ならではの個性と魅力ある大会の実現に努めるとともに、新たな活力とにぎわいを創出する大会を目指し、「燃ゆる感動かごしま国体・かごしま大会鹿屋市開催基本方針」に基づき開催推進総合計画を定めるものとします。

かごしま国体・かごしま大会開催にあたり、両大会が円滑に開催できるよう競技団体、各種団体と密に連携し万全の体制で臨むこととします。併せて、かごしま国体・かごしま大会の開催気運醸成を図るため、各種イベントの開催や市民総参加の取組を加速させ、「おもてなしの心」で来場する選手、役員、観客等を歓迎する体制を確保します。

### 2 実施目標

#### (1) 市民総参加、市民協働による大会

市民の参加意識の高揚を図り、市民総参加のもと、喜びと感動を共有できる魅力のある大会の開催に向け、市民・関係団体・行政が連携を図りながら成功を目指します。

#### (2) おもてなしの心で歓迎する大会

全国からおこしになる方々を、笑顔と心のこもったおもてなしで温かくお迎えし、交流を通じて市民のぬくもりを伝え、心豊かなまちを実感してもらえる大会を目指します。

#### (3) 『ひと・まち・産業が躍動する「健康交流都市 かのや」』ならではの個性と魅力ある大会の実現に努めます。

国民体育大会の開催を契機に、選手の競技力向上に努めるとともに、市民のスポーツへの関心を高め、日常的にスポーツに親しむことができるよう「健康交流都市かのや」の推進を図ります。

#### (4) 簡素・効率化を目指す大会

国民体育大会の簡素・効率化の趣旨に沿い、既存施設の有効活用等による開催経費の削減に努めつつ、市民の知恵を結集し、創意工夫をこらした魅力あふれる大会を目指します。

#### (5) 鹿屋市の魅力を発信する大会

豊かな自然や、全国に誇れるおいしい食、歴史的遺産や文化など、鹿屋市の魅力を余すところなく全国に発信する大会とします。



## 行幸啓・お成り実績

### 1 行幸啓

天皇皇后両陛下が、下記の日程で御視察されました。

御訪問日	施設名	内容
10月8日（日）	有限会社南橋商事	さつまいも生産・加工場

### 2 お成り

瑤子女王殿下が、下記の日程で競技を御覧になりました。

御訪問日	施設名	内容
10月9日（月）	平和公園串良平和アリーナ	バレーボール競技

高円宮妃殿下が、下記の日程で御訪問されました。

御訪問日	施設名	内容
10月11日（水）	かのやグランドホテル	御昼食



## 企業協賛実績

15社の企業等から協賛いただき、広報啓発や競技運営に活用させていただきました。たくさんの物品の提供により、全国各地から訪れる選手・監督をはじめ、大会関係者や一般観覧者の皆様を「笑顔」と「心のこもったおもてなし」でお迎えすることができました。

### 《協賛者一覧》

(順不同・敬称略)

協賛者名	協賛物品	数量
株式会社 瀬戸口建設	PR看板	1基
株式会社 アベマツ製作所	ボールペン	2,000本
株式会社 きたやま	軍手	1,000双
大隅森林組合	吊り下げ看板	30枚
かのやグランドホテル 大黒協力会	タオル	750枚
株式会社 笠之原石油	タオル	1,000枚
株式会社 サクラクレパス鹿児島工場	油性マーカー・耐水性絵具	各180セット
株式会社 財宝	スポーツドリンク	12ケース
株式会社 フェリーさんふらわあ	往復ペアチケット	1組
鹿屋市漁業協同組合	かんぱちフィーレ	8セット
菓子工房 ポンヴィヴオン	菓子詰め合わせ	10ケース
第一生命保険株式会社 鹿児島支社鹿屋営業オフィス	ポケットティッシュ	5,000個
	のぼり旗	100本
	卓上のぼり旗	200本
	床マット	2枚
株式会社 森建設	大会横断幕(ローイング会場)	一式
	特製オリジナルプレート	1個
有限会社 敬愛社	看板	2ヶ所×3枚
	無料情報誌	2ヶ月分
笠茂 美穂	看板設置区画提供	1箇所

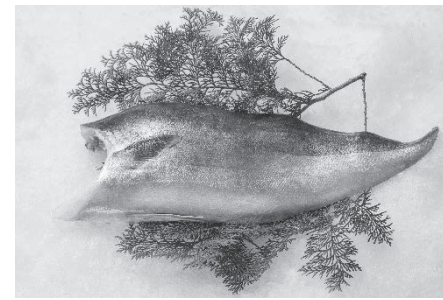
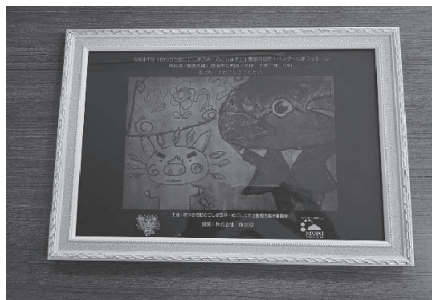



## 年度別PRイベント参加実績

両大会の開催を広く市民に周知するため、市内の各種イベントに参加してPR活動を行いました。

年度	月日	イベント名	開催場所	参加者数
H29	1月6日	国体開催 1000 日前イベント	鹿屋市体育館	250
	2月3日	国体ダンス指導者講習会	鹿屋市武道館	64
	3月21日	国体開催記念ファンライド	鹿屋市、肝付町、南大隅町、錦江町	81
	小計			395
H30	7月14日	九州自転車道路競技大会（国体ブース設置）	錦江町	140
	7月14日	九州ブロック国体おもてなし試行（ボート競技会場）	輝北ダム特設ボートコース	110
	8月18日	九州ブロック国体（弓道）おもてなし試行	鹿屋市弓道場	100
	9月9日	リナシティキッズフェス（国体種目体験）	リナシティかのや	150
	10月8日	鹿屋市スポーツフェスタ	鹿屋体育大学	375
	11月11日	鹿屋市秋まつり（らくがき大作戦）	鹿屋市北田町	450
	12月16日	第1回スウェット吹矢国体デモス 競技参加普及記念大会	鹿屋市東地区学習センター	30
	12月23日	鹿屋市サイクルフェスタ	霧島ヶ丘公園	123
	3月16日	第1回スウェット吹矢国体デモス 競技参加普及記念大会	鹿屋市上野町公民館	26
	3月16日	鹿児島レブナイズ国体PR イベント	鹿児島市（鹿児島アリーナ）	150
小計			1,654	
R1	4月14日	くしら桜まつり広報活動（ビラ・チラシ配布）	平和公園	1,036
	4月21日	輝北ダム環境美化活動	輝北ダム特設ボートコース	45
	4月28日	エアーマモリアル in かのや国体ブース設置	海上自衛隊鹿屋航空基地	350
	5月11日	第31回クロスカントリー大会 in きほく	輝北うわば公園	484
	7月12日	国体教室（エルゴ、吹矢体験）	輝北小学校	110
	7月21日	串良夏まつり	鹿屋市串良町中心市街地	1,000
	8月3日	美里吾平かのや夏まつり	鹿屋市吾平町中心市街地	1,000
	8月3日	かのや夏まつり	鹿屋市中心市街地	1,240
	9月8日	国体開催1年前イベント「かごしま国体ファンライド2019」	鹿屋市街地	81
	9月22日	令和元年度天皇杯・皇后杯全日本ハレボール選手権大会九州ブロックグラウンド（リハーサル大会）	平和公園串良平和アリーナ	1,030
	10月20日	かのやスポーツフェスタ	鹿屋体育大学	230
	10月28日	かのや秋祭り	鹿屋市中心市街地	1,750
	11月16日	MBCラジオまつり	鹿児島市上町アーケード	350
	12月1日	おおすみくん家フェスティバル	大隅青少年自然の家	302
	1月25～26日	くしら二十三や市	鹿屋市串良町市街地	696
	2月20日	国体教室	高隈小学校	39
	小計			9,743
R3	5月5日	かのやばら祭り2021春「鹿屋女子高校書道パフォーマンス」	かのやばら園ステージ	71
	7月21日	絵画ポスターコンクール（～8月25日）	市内小中学校	123
	7月25日	ひまわりキッズフェスタ in 霧島ヶ丘公園	霧島ヶ丘公園ステージ	233
	10月24日	絵画作品コンクール表彰式	鹿屋体育大学	49
	11月27日	第1回鹿児島県スポーツウエルネス吹矢選手権大会	鹿屋市武道館	120
	12月5日	おおすみくん家フェスティバル	大隅青少年自然の家	127
	12月15日	美里吾平高齢者大学	鹿屋市吾平振興会館	16
	12月19日	リナシティキッズフェスタ	リナシティかのや	60
	1月15日	パラスポーツフェスタ（鹿屋市ポッチャ競技大会）	平和公園串良平和アリーナ	40
	1月25日	西原地区学習センター高齢者大学	鹿屋市西原地区学習センター	21
小計			860	



## 年度別PRイベント参加実績

年度	月日	イベント名	開催場所	参加者数
R 4	5月5日	こども記念日・おおすみハナマルシェ	大隅アリーナ 21	250
	5月8日	輝北クロスカントリー大会	鹿屋市輝北うわば公園	267
	6月11日	令和4年度肝属地区スポーツ推進委員研修会	鹿屋市武道館	46
	7月24日	マリンフェスタ	高須海岸	24
	8月22日	ロンドン五輪バレーボール女子エキシビジョンマッチ	平和公園串良平和アリーナ	400
	9月11日	輝北ダム一斉清掃	輝北ダム特設ポートコース	108
	10月9日	スポーツフェスタ	串良平和公園	455
	10月22日	健康ふれあい福祉まつり	輝北コミュニティセンター	12
	10月30日	かのやばら祭り 2022 秋	かのやばら園	110
	11月6日	星のふるさと輝北まつり 2022	輝北運動場	182
	11月12日	かのやばら祭り 2022 秋「鹿屋高校書道パフォーマンス」	かのやばら園	30
	11月13日	図画・ポスター作品コンクール表彰式	かのやばら園	40
	12月4日	おおすみくん家フェスティバル	大隅青少年自然の家	251
	12月10日	どっ菜市场フェスタ	鹿屋市どっ菜市场会場	108
	1月28日	ホームタウンフェスタ	串良平和公園	14
	1月29日	レブナイズ鹿児島ホームゲーム	平和公園串良平和アリーナ	44
	1月29日	くしら二十三や市	鹿屋市串良町市街地	252
	2月23日	JBCF プロツアー一斉清掃	大隅広域公園特設コース	65
	小計			
R 5	4月22日	どっ菜市场イベント ~23日	鹿屋市どっ菜市场会場	608
	5月5日	こども記念日・おおすみハナマルシェ	大隅アリーナ 21	250
	5月5日	かのやばら祭り 2023 春	霧島ヶ丘公園	205
	5月14日	輝北クロスカントリー大会	鹿屋市輝北うわば公園	503
	7月8日	100日前イベント(かのや国体フェスタ)	リナシティかのや	5,700
	7月16日	マリンフェスタ	高須海岸・浜田海岸	900
	7月22~23日	キッズフェス	霧島ヶ丘公園	132
	7月23日	鹿屋体育大学キャンパスツアー	鹿屋体育大学	39
	8月5日	かのや夏祭り総踊り	鹿屋市街地	77
	9月9日	輝北ダム一斉清掃	輝北ダム特設ローイングコース	107
	10月14日	自転車競技会会場清掃	鹿屋市役所周辺	20
	小計			
合計				23,851





# 啓発グッズ



## ■啓発グッズ一覧

年度	品名	用途	数量
H29	ポケットティッシュ	啓発用	10,000
H30	缶バッジ	イベント配布用	1,000
	ポケットティッシュ	イベント配布用	10,000
R 1	マグネットシート（公用車）	啓発用	650
	クリアファイル	イベント配布用	10,000
	のぼり旗	啓発用	200
	ボールペン	イベント配布用	2,000
	タオル	イベント配布用	1,750
	軍手	イベント配布用	1,000
	R 2	ポケットティッシュ	イベント配布用
R 3	のぼり旗	啓発用	200
	フロアマット	啓発用	2
	マスクケース	啓発用	9,516
	オリジナルシール	イベント配布用	200
	マグネットシート（公用車）	啓発用	1,000
R 4	卓上のぼり旗	啓発用	100
	ネックホルダー	啓発用	2,000
	ポケットティッシュ	イベント配布用	5,000
	メモ帳	イベント配布用	1,000
	付箋紙	イベント配布用	1,000
	うちわ	イベント配布用	500
	マスキングテープ	イベント配布用	300
	クリアファイル	イベント配布用	1,000
R 5	メモ帳	イベント配布用	1,000
	ポケットティッシュ	イベント配布用	5,000
	缶バッジ	イベント配布用	1,000
	付箋	イベント配布用	1,000
	マスキングテープ	イベント配布用	300
	うちわ	イベント配布用	5,000
	フロアマット	啓発用	10
	ハンドタオル	啓発用	5,000
	ランドセルカバー	啓発用	1,200
	ボールペン	啓発用	1,000

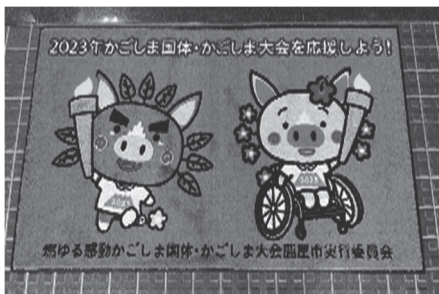



## 「ゆめ～KIBAIYANSE～」ダンス普及活動

国体ダンスに慣れ親しんでもらうため、市の出前講座を利用してダンスPR隊（鹿屋体育大学ダンス部）を派遣しました。また、参加した団体のダンス動画を国体ダンスリレー動画として繋ぎ、様々なイベントで放映しました。

年度	月日	内容	開催地	参加者数
R 1	6月9日	国体ダンス講習会	リナシティかのや	68
R 2	2月21日	国体ダンス講習会	リナシティかのや	28
R 3	7月29日	国体ダンス講習会（県主催）	リナシティかのや	23
R 4	6月17日	出前講座	田崎小学校	102
	7月9日	出前講座	大黒小学校	26
	9月7日	出前講座	高隈中学校	45
	9月8日	出前講座	高隈中、高隈小、大黒小	120
	9月29日	ダンスリレー動画撮影	鹿屋カトリック幼稚園	125
	10月6日	ダンスリレー動画撮影	寿北小学校	35
	10月10日	出前講座	鹿屋市武道館	13
	10月19日	ダンスリレー動画撮影	さくら保育園	38
	10月19日	ダンスリレー動画撮影	東地区学習センター	6
	10月21日	ダンスリレー動画撮影	寿小学校	102
	10月25日	出前講座	輝北コミュニティセンター	12
	10月27日	ダンスリレー動画撮影	南部幼稚園	56
	小計			
R 5	5月11日	交通安全出発式	スシロー駐車場	50
	5月28日	スポーツウエルネス吹矢	ダンス披露	50
	6月19日	国体ダンス講習会	田崎小学校	130
	7月8日	100日前イベント	ダンス披露	84
	7月10日	国体ダンス講習会	大黒小学校	17
	7月10日	国体ダンス講習会	高隈小学校	15
	7月10日	国体ダンス講習会	高隈中学校	24
	7月14日	国体ダンス講習会	大始良中学校	60
	8月5日	かのや夏祭り	ダンス披露	77
	9月7日	国体ダンス講習会	高隈地区小中学校合同	64
	9月7日	国体ダンス講習会	西原台小学校	80
	10月15日	自転車競技出発式	ダンス披露	60
	10月18日	国体ダンス講習会	寿小学校	122
小計				833
合計				1,751





## 花いっぱい運動

市内の競技会場や沿道、街並みなどをたくさんの花で彩り、全国から訪れる方々をまごころのこもったおもてなしの心でお迎えするため平成30年度から花いっぱい運動をスタートしました。

平成30年度から令和4年度までは試験的栽培を行い、国体強化月間に競技会場等へ装飾しました。また、開始当初から花育てのリレーを行い、育苗については鹿屋農業高等学校に依頼し、大きく丈夫に育てていただいた苗を育成団体にて開花していただきました。

### ■育成団体

年度	育成団体（団体数）	参加団体	苗数（本）	育成プランター（基）
H30	市内小学校(6)、中学校(1)、町内会(5)	12	1,000	250
R1	小・中学校(33)、町内会(41)、関係機関(4)	78	4,708	1,177
R2	花育てリレー中止により希望者及び、かのやばら園へ配布	20	9,000	2,250
R3	高齢者施設(14)	14	572	143
R4	保育施設(37)、商店街・通り会(7)	44	1,676	434
R5	保育施設(25)、小中学校(30)、町内会(49)、高齢者施設(13) 商店街・通り会(6)	123	3,000	750
合計		291	19,956	5,004

### ■令和5年度競技会場装飾

競技名	設置場所等	設置プランター（基）
ローイング競技会場	輝北ダム特設ローイングコース	100
	輝北体育館	50
バレーボール競技会場	平和公園串良平和アリーナ	200
自転車競技会場	鹿屋市体育館	30
	鹿屋市役所	70
	主要交差点	400
合計		850



### ■令和5年度協力団体一覧

#### 《保育・教育施設、小中学校》

正覚寺保育園、光明こども園、杉の子保育園、つるみね保育園、エンゼル保育園、鹿屋幼稚園、鹿屋カトリック幼稚園、日の出幼稚園、正徳保育園、敬心保育園、細山田こども園、円鏡保育園、あいら認定こども園、信愛こどもの園、ふたば保育園、平和保育園、松下保育園、さくら保育園、上小原認定こども園、ひばり保育園、愛育園、ゆうゆう倶楽部保育園、第一南ん里保育園、LINKSにじいろ保育園、鹿屋小学校、東原小学校、笠野原小学校、寿小学校、寿北小学校、田崎小学校、西原小学校、西原台小学校、大始良小学校、南小学校、西俣小学校、高隈小学校、大黒小学校、輝北小学校、串良小学校、上小原小学校、吾平小学校、鶴峰小学校、下名小学校、鹿屋中学校、鹿屋東中学校、第一鹿屋中学校、田崎中学校、花岡中学校、高隈中学校、串良中学校、細山田中学校、上小原中学校、吾平中学校、輝北中学校

#### 《協力団体》

柏木自治会、三原自治会（平南）、仏山自治会、諏訪自治会、櫛久保自治会、仮屋自治会、下方自治会（壮年部）、日新自治会（高尾）、名主段自治会、竹下自治会、西原自治会、上平房自治会、本町自治会（百引）、朝倉自治会、一番郷自治会、愛宕自治会（百引）、中山原町内会、柳谷自治公民館、旭原町内会、浜田ふれあい館、西祓川町内会、西原2丁目東、堅田町内会、西原1丁目親睦会、天神町内会、中央東地区ふれあいセンター、岡崎諏訪下町内会、鶴峰東町内会、西原3丁目町内会、札元2丁目町内会、下堀町内会、寿3丁目町内会、下名西ふれあいセンター、札元1丁目町内会、川西町内会、池園町内会、中央町（高齢者クラブ）、緑山町内会、古江町内会、下方限町内会、今坂町内会、下祓川町内会（サロンあじさい会）、上野町内会、白水町内会、萩塚町内会、新大塚原町内会、鶴羽町内会、高須町内会、小野原町内会、グループホーム田園、グループホーム愛、グループホームだんだん、グループホーム和音、グループホームとも、グループホーム湧水の里、グループホームいきいき館、グループホーム青い鳥、グループホーム華蓮、グループホーム花岡の里、グループホームはあと、グループホームあいら、グループホームきらら、鹿屋本町一番商店街振興組合、朝日白崎新川通り会、北田・大手町商店街振興組合、大始良経済文化同友クラブ、笠之原商工同友会、共栄町通り会

#### 花育てボランティア

団体(16)、個人(30)



## 手作り応援のぼり旗

全国から参加される選手達を温かくお迎えし、また力強く激励するために、市内の全小中学校 36 校と高校 1 校が手作りの都道府県応援のぼり旗（433 枚）を製作しました。

### 【手作り応援のぼり旗】

令和元年度 141 枚、令和 4 年度 292 枚 （計 433 枚）

学校名	枚数		学校名	枚数	
	令和元年度	令和 4 年度		令和元年度	令和 4 年度
鹿屋小学校	5	15	細山田小学校	5	6
祓川小学校	6	4	上小原小学校	5	7
東原小学校	5	5	吾平小学校	2	7
笠野原小学校	4	12	鶴峰小学校	3	3
寿小学校	6	18	下名小学校	—	5
寿北小学校	5	22	鹿屋中学校	9	9
田崎小学校	6	16	鹿屋東中学校	6	23
西原小学校	5	13	第一鹿屋中学校	2	17
西原台小学校	3	15	田崎中学校	5	9
花岡小学校	2	5	大始良中学校	5	6
高須小学校	3	—	花岡中学校	3	4
野里小学校	5	6	高隈中学校	3	3
大始良小学校	4	9	輝北中学校	4	3
南小学校	2	3	串良中学校	4	5
西俣小学校	1	3	細山田中学校	3	5
高隈小学校	3	3	上小原中学校	3	5
大黒小学校	3	3	吾平中学校	3	6
輝北小学校	3	5	鹿屋女子高校	—	6
串良小学校	5	6	合計	141	292





## 歓迎装飾

競技会場や主要な交通拠点などを装飾し、全国から訪れた選手や関係者の皆さんをおもてなしの心でお迎えしました。

	設置場所	歓迎のぼり旗	手作り 応援のぼり旗	プリンター	横断幕・懸垂幕	フラッグ	歓迎装飾幕	その他 装飾 (窓・階段等)
競技会場	平和公園串良平和アリーナ	200	150	200	5		2	5
	鹿屋市体育館	50	50	30	2		1	5
	輝北ダム	150	150	100	5		3	
	輝北コミュニティセンター	50	90	50	1		20	
	鹿屋市役所	50	50	70	5			10
交通拠点	自転車コース交差点	25	20	400	2			
	市役所～リナシティかのや	150				30		
	リナシティかのや～笠之原	100				30		
	吾平町～浜田町	100						
施設	各総合支所	10			6			
	リナシティかのや	8			3	40		10
	学校				10			
企業他	宿泊施設	30						
	商店街・通り会	200						
	大隅倫理友の会	30						
	合計	1,153	510	850	39	100	26	30





## 図画・ポスター作品コンクール

自由な発想で両大会を表現したものをテーマに令和元年度、令和3年度、令和4年度に図画・ポスター作品を募集したところ、以下のとおり応募がありました。

最優秀賞、優秀賞に選ばれた作品は、国体啓発ポスターや啓発グッズのデザインとして活用しました。

応募総数	小学生の部			中学生の部	一般の部	合計
	低学年	中学年	高学年			
R 1	37	29	22	12	—	100
R 3	21	31	45	25	1	123
R 4	67	67	77	63	—	274
合計	125	127	144	100	1	497



## ローイング競技における陸上自衛隊第12普通科連隊の協力

ローイング競技の運営にあたり選手の安全対策を図るため、「陸上自衛隊第12普通科連隊の協力に関する覚書」を交換し、陸上自衛隊国分駐屯地の隊員に協力をいただきました。

大会名	期間	場所	業務内容	隊員数
燃ゆる感動かごしま国体競技別リハーサル大会 (全九州高等学校ボート競技大会)	令和5年6月15日～18日	鹿屋市輝北ダム特設 ローイングコース	・ボートルホルダー ・救助係 ・配艇係 ・現場統率	30名
燃ゆる感動かごしま国体ローイング競技	令和5年9月21日～24日			63名





## 節目イベント

### ■100 日前イベント「キバレ！かのや国体フェスタ」

かごしま国体の開催 100 日前を迎え、鹿屋市から国体に出場予定の選手へエールを送るとともに、国体をオール鹿屋で実施する気運の醸成を図るため、「キバレ！かのや国体フェスタ」と銘打ち、リナシティかのやにて開催しました。

- 〈 開催日時 〉 令和 5 年 7 月 8 日（土）15 時～21 時
- 〈 開催場所 〉 リナシティかのや
- 〈 内 容 〉
- ・競技体験コーナー
  - ・手形アート
  - ・食フェス：9 店舗
  - ・国体ダンス、カンパチダンス披露
  - ・国体 100 日前応援セレモニー：国体・大会の出場予定者への市長激励
  - ・花火&レーザーショー
  - ・抽選会
- 〈 参加者 〉 国体・大会出場予定者、鹿屋体育大学ダンス部、南部幼稚園、敬心保育園、寿敬心保育園、大始良小学校ソフトボールスポーツ少年団、寿小学校食フェス実行委員会



### ■鹿屋市激励会

かごしま国体・かごしま大会に出場する、本市にゆかりのある選手・監督の活躍を祈念し、市民総ぐるみで応援する契機として、鹿屋市独自の激励会を開催しました。併せて鹿屋市スポーツ協会から激励金を交付しました。

- 〈 開催日時 〉 令和 5 年 9 月 8 日（金）18 時 30 分～19 時 30 分
- 〈 開催場所 〉 リナシティかのや
- 〈 内 容 〉
- ・かごしま国体・かごしま大会出場者代表決意表明
  - ・激励費交付
  - ・激励エールほか
- 〈 参加者 〉 選手・監督、来賓、鹿屋農業高校和太鼓部、一般、報道ほか





## 鹿児島・佐賀エールプロジェクト

### 《令和4年度》

事業名	学校給食を活用した交流プロジェクト					
事業内容	両市の「ご当地メニュー」を学校給食にて相互提供 鹿屋市から、かのや豚ばら丼 / 佐賀市から、シシリアンライス					
交流先	佐賀市					
実施日時	10月11日（火）～14日（金）					
対象	区分	小学校数	児童数	中学校数	生徒数	合計
	鹿屋市	23校	6,347名	12校	3,125名	35校・9,472名
	佐賀市	35校	11,550名	18校	5,190名	53校・16,740名

事業名	リモートによる学校交流
事業内容	ご当地メニューの紹介、両校・我が町自慢、ご当地メニューの感想
交流校	鹿屋市立輝北小学校5年生 20名 佐賀市立富士小学校5年生 15名
実施日時	10月14日（金）

### 《令和5年度》

事業名	小学生交流バレーボール大会
事業内容	バレーボールを通じた鹿屋市及び佐賀市の児童の親睦と交流
交流先	バレーボール交流大会：佐賀市諸富文化体育館、南川副小学校体育館 交流会：北山青少年自然の家（佐賀市）
実施日時	8月12日（土）
対象	バレーボールスポーツ少年団（鹿屋市6チーム、佐賀市7チーム）



## 一斉清掃

全国から鹿屋市へ訪れる方々を快適な環境でお迎えするため、また市民総参加型の活動推進を図る魅力あるまちづくりにつなげることを目的として、清掃活動を実施しました。

年度	活動日時	清掃場所	参加団体	参加人数
R 4	9月11日	輝北ダム特設ポートコース	輝北町平南町内会ほか	108
R 5	9月9日	輝北ダム特設ローイングコース	輝北町平南町内会ほか	107
合計				215





## 炬火イベント

燃ゆる感動かごしま国体・かごしま大会の気運醸成を図るため、「オール鹿児島」で取り組むともに、県民の記憶に残る取り組みとするため、県・市共催で、多くの県民、特に子どもたちの参加のもと、炬火リレーを実施しました。鹿屋市は大隅半島の最終拠点ということで、大隅の市・町を駆け抜けた炬火を市民総勢 408 人で繋ぎました。

〈開催日時〉 令和5年8月24日（木）  
 出発式：8時15分～8時30分 鹿屋中央高校吹奏楽部による演奏  
 炬火リレー：60分  
 到着式：9時15分～9時30分 鹿屋農業高校和太鼓部による演奏

〈開催場所〉 プラッセだいわ鹿屋店跡地～まちなかパーク

〈内容〉 リレー方式で炬火を繋ぐ

〈区間数〉 7区間（中継地6箇所）

〈リレー区間〉	第1区間（200m）	プラッセだいわ鹿屋店跡地	→	のだ薬局
	第2区間（230m）	のだ薬局	→	鹿屋市役所（本庁）
	第3区間（200m）	鹿屋市役所（本庁）	→	かのやグランドホテル
	第4区間（300m）	かのやグランドホテル	→	九州労働金庫鹿屋支店
	第5区間（250m）	九州労働金庫鹿屋支店	→	ホテルアルムコかのや
	第6区間（260m）	ホテルアルムコかのや	→	オーリック跡地
	第7区間（200m）	オーリック跡地	→	まちなかパーク

〈参加者〉 個人47名、団体（48グループ）310名、保育園児52名





## 学校応援観戦

市内の小学生など総勢 1,239 人が学校応援に参加しました。選手たちに熱い声援を送ることで会場を大いに盛り上げ、選手と参加者が一体となって感動を共有することができました。

### ■ローイング（全種別）

- 《会場》 輝北ダム特設ローイングコース
- 《応援グッズ》 ハンドクラッカー
- 《移動手段》 計画バス
- 《観戦校》 2校
- 《参加人数》 173名



期日	観戦時間	学校名	学年	参加人数	バス台数
令和5年 9月21日(木)	9:30~10:15	寿小学校	6年	40	2
		輝北小学校	5・6年	133	6
合計				173	8

### ■バレーボール（成年女子）

- 《会場》 平和公園串良平和アリーナ
- 《応援グッズ》 スティックバルーン
- 《移動手段》 計画バス
- 《観戦校》 21校
- 《参加人数》 1,066名



期日	観戦時間	学校名	学年	参加人数	バス台数
令和5年 10月10日 (火)	9:30~10:15	西原台小学校	6年	105	3
		花岡小学校	6年	37	1
		大始良小学校	6年	54	2
		吾平小学校	6年	48	2
		祓川小学校	5・6年	32	1
	11:15~12:00	田崎小学校	6年	104	3
		寿北小学校	5年	134	3
	13:30~14:15	大黒小学校	全学年	12	1
		高隈小学校	全学年	7	1
		西原小学校	6年	81	2
		東原小学校	6年	26	1
		下名小学校	6年	32	1
小計				672	21
令和5年 10月11日 (水)	9:30~10:15	鹿屋小学校	6年	88	2
		南小学校	全学年	29	1
		野里小学校	6年	35	1
		鶴峰小学校	全学年	22	1
		西俣小学校	3~6年	28	1
		笠野原小学校	6年	79	2
	11:15~12:00	串良小学校	6年	32	1
		上小原小学校	6年	45	1
細山田小学校		6年	36	1	
小計				394	11
合計				1,066	32



## ボランティア活動

### (1) 活動内容

区分	主な活動内容
総合案内係	会場案内・観光案内・シャトルバス案内
受付案内係	玄関・テント内にて、選手・観客等の来場受付、会場案内、資料配布等
弁当係	弁当引替え・弁当ガラの回収等
競技会場係	一般観覧者等の誘導・案内、競技会場の管理、入場者数の把握
休憩所係	休憩所でのドリンクサービス等、設営管理等（清掃等）
環境美化係	競技会場の美化及び清掃、廃棄物・資源物の収集、花プランターへの散水等
写真係	競技会の様子撮影等

### (2) ボランティア講習会

講師：日本エアークommunicuter株式会社

演題：感動のおもてなしを鹿児島から ほか

日時	場所
令和元年7月7日（日）10:00～	鹿屋市役所 7階 大会議室
令和2年4月11日（土）10:00～	
令和4年9月24日（土）10:00～	
令和5年2月18日（土）10:00～	
令和5年9月10日（日）13:30～	





## ふるまい

鹿屋市の食を堪能していただくため、以下のふるまいを実施し温かくお迎えしました。

### ■ふるまい一覧

(リハーサル大会)

競技名	日程	団体名	メニュー	数量
ローイング	R5年6月17日(土)	高隈地区コミュニティ協議会	ガネ天、かるかん	各100食
		輝北地域婦人団体連絡協議会	豚汁、おにぎり	各100食
		キラキラ館運営協議会	3色ふくれ菓子、からいももち	各100食
	R5年6月18日(日)	平南町内会	ガネ天、ふくれ菓子	各100食
		食生活改善推進員連絡協議会輝北地区	豚汁、あくまき	各100食
		輝栄牛会	サイコロステーキ	100食
バレーボール	R1年9月22日(日)	肝属地区生活研究グループ 連絡協議会串良支部	かるかん	100個
			味噌饅頭	100個
		鹿屋市漁業協同組合	かんぱち天身丼	50食
自転車	R1年9月8日(日)	吾平地域生活改善グループ	天ぷら、茹で唐芋、漬物セット	50食

(かごしま国体)

競技名	日程	団体名	メニュー	数量
ローイング	R5年9月21日(木)	食生活改善推進員連絡協議会輝北地区	豚汁、あくまき	各300食
		平南町内会	ガネ天、ふくれ菓子	各300食
	R5年9月22日(金)	高隈地区コミュニティ協議会	ガネ天、かるかん	各300食
		キラキラ館運営協議会	ふくれ菓子、からいももち	各300食
	R5年9月23日(土)	輝北地域婦人団体連絡協議会	豚汁、おにぎり	各300食
		輝栄牛会	サイコロステーキ	300食
バレーボール	R5年10月8日(日)	鹿屋市漁業協同組合	天身丼(カンパチ丼)	300食
	R5年10月9日(月)	鹿屋市地域婦人団体連絡協議会	さつま揚げ、かき揚げ	各300食
	R5年10月10日(火)	鹿児島きもつき農業協同組合	でんぶん汁	300食
	R5年10月11日(水)	肝属地区生活研究グループ 連絡協議会串良支部	ふくれ菓子	300食
自転車	R5年10月15日(日)	美里吾平コミュニティ協議会	ガネ天	300食
		地域おこし協力隊、誠花堂	カヌレ、車輪ドーナツ	各150個
		鹿屋ライオンズクラブ	レモネード	200本

### ■無料ドリンクコーナー (かごしま国体)

競技名	設置 日数	スポーツ飲料 1.5ℓ(本)	スポーツ飲料 500ml(本)	炭酸飲料 500ml(本)	お茶 500ml(本)	水 500ml(本)	合計(本)
ローイング	7	120	4,080	360	960	2,000	7,520
バレーボール	4	120	1,200	360	400	800	2,880
自転車	1	20	480	108	152	200	960
合計	12	260	5,760	828	1,512	3,000	11,360



## 売店



### ■出店者一覧

(かごしま国体)

競技名	設置期間	販売品目					合計
		スポーツ用品	国体関連グッズ	郷土物産品	飲食物	その他	
スポーツ用品吹矢	R5年5月28日	1	0	0	2	0	3
ローイング	R5年9月21日(木)～9月24日(日)	4	5	0	6	1	16
バレーボール	R5年10月8日(日)～10月11日(水)	1	2	2	9	0	14
合計		6	7	2	17	1	33

## 弁当



### ■弁当配布実績

ローイング競技会

種類	令和5年9月							合計
	18日(月)	19日(火)	20日(水)	21日(木)	22日(金)	23日(土)	24日(日)	
	公式練習日							
幹旋	147	131	143	234	202	246	238	1,341
支給	144	142	144	230	226	229	266	1,381
合計	291	273	287	464	428	475	504	2,722

バレーボール競技会

種類	令和5年10月					合計
	7日(土)	8日(日)	9日(月)	10日(火)	11日(水)	
	公式練習日					
幹旋	0	104	84	112	111	411
支給	52	230	215	189	191	877
合計	52	334	299	301	302	1,288

※自転車競技(ロードレース)は、鹿屋市はスタート地点のため、弁当配布はなし。

※配布対象者

幹旋弁当：選手・監督

支給弁当：競技役員、競技補助員、競技会係員、競技会補助員、その他





### ■ 傷病者発生件数

#### ローイング競技

種別名	令和5年9月							合計
	18日 (月)	19日 (火)	20日 (水)	21日 (木)	22日 (金)	23日 (土)	24日 (日)	
選手・監督 役員	2	2	3	10	5	14	5	41
一般観覧者	0	0	0	0	0	0	0	0
その他	0	0	0	0	0	0	0	0
合計	2	2	3	10	5	14	5	41

#### バレーボール競技会

種別名	令和5年10月							合計
	7日 (土)	8日 (日)	9日 (月)	10日 (火)	11日 (水)	14日 (土)	15日 (日)	
選手・監督 役員	0	0	1	0	0	0	0	1
一般観覧者	0	0	0	0	0	0	0	0
その他	0	0	0	0	0	0	0	0
合計	0	0	1	0	0	0	0	1

#### 自転車競技会

種別名	令和5年 10月15日(日)	合計
選手・監督 役員	0	0
一般観覧者	1	1
その他	0	0
合計	1	1





■計画バス実績

ローイング競技会

(単位：台)

種別	令和5年9月							合計
	18日 (月)	19日 (火)	20日 (水)	21日 (木)	22日 (金)	23日 (土)	24日 (日)	
選手・監督 (小型)	2	2	2	2	2	2	2	14
予備車 (中型)	20	20	18	25	13	25	14	135
シャトルバス (中型)	3	3	6	20	17	15	17	81
合計	25	25	26	47	32	42	33	230

バレーボール競技会

(単位：台)

種別	令和5年10月					合計
	7日 (土)	8日 (日)	9日 (月)	10日 (火)	11日 (水)	
選手・監督 (中型)	0	1	0	0	0	1
シャトルバス (中型)	0	3	3	1	2	9
シャトルバス (大型)	4	18	17	33	30	102
合計	4	22	20	34	32	112

自転車競技会

(単位：台)

種別	令和5年 10月15日 (日)	合計
競技会係員用 (大型)	8	8

■日別宿泊人数

ローイング競技会

(単位：人)

種別名	令和5年9月								合計
	17日 (日)	18日 (月)	19日 (火)	20日 (水)	21日 (木)	22日 (金)	23日 (土)	24日 (日)	
選手・監督	518	804	900	969	977	965	900	183	6,216
競技役員 (県内)	12	26	28	55	59	66	68	3	317
競技役員 (県外)	5	4	4	31	42	45	41	3	175
合計	535	834	932	1,055	1,078	1,076	1,009	189	6,708

バレーボール競技会

(単位：人)

種別名	令和5年10月						合計
	6日 (金)	7日 (土)	8日 (日)	9日 (月)	10日 (火)	11日 (水)	
選手・監督	200	284	287	167	149	0	1,087
競技役員 (県内)	0	16	15	15	14	0	60
競技役員 (県外)	0	2	2	2	3	0	9
合計	200	302	304	184	166	0	1,156

自転車競技会

(単位：人)

種別名	令和5年10月		合計
	14日 (土)	15日 (日)	
選手・監督	477	95	572
競技役員 (県内)	105	7	112
合計	582	102	684



## 競技日程・会場一覧



### ■かごしま国体

競技名	競技会場	令和5年9月								
		18日 (月)	19日 (火)	20日 (水)	21日 (木)	22日 (金)	23日 (土)	24日 (日)		
ローイング	輝北ダム特設 ローイングコース	公式練習日			○	○	○	○		
				代表者 会議						
競技名	競技会場	令和5年10月								
		7日 (土)	8日 (日)	9日 (月)	10日 (火)	11日 (水)	14日 (土)	15日 (日)	17日 (火)	
バレーボール (成年女子)	平和公園 串良平和アリーナ	総合 開会式	代表者会議 公式練習	○	○	○	○			総合 閉会式
自転車 (ロードレース)	大隅広域特設 ロードレースコース								○	

### ■デモンストレーションスポーツ

競技名	競技会場	開催日
スポーツウエルネス吹矢	鹿屋市体育館	令和5年5月28日(日)

### ■かごしま大会

競技名	種別	競技会場	令和5年10月			
			27日 (金)	28日 (土)	29日 (日)	30日 (月)
バレーボール	精	平和公園 串良平和アリーナ	公式練習 大会開会式	○	○	大会閉会式



## 来場者数一覧

競技名		ローイング	バレーボール (成年女子)	自転車 (ロードレース)	スポーツ ウエルネス吹矢	バレーボール (精神障害者の部)	合計
選手・監督		5,611	468	286	160	204	6,729
大会関係者	大会役員等	1	2	0	0	0	3
	競技役員	709	217	220	44	70	1,260
	競技補助員	410	0	124	0	0	534
	競技会係員	498	318	454	27	60	1,357
	競技会補助員	228	333	26	109	206	902
	医師	4	0	3	0	1	8
	看護師	13	8	3	0	0	24
	救急救命士	0	0	5	0	0	5
小計		1,863	878	835	180	337	4,093
業者等	売店出店者	128	112	0	23	40	303
	ふるまい団体	74	44	20	0	32	170
	小計	202	156	20	23	72	473
観覧者	来賓	49	51	5	24	11	140
	報道員	107	125	13	4	9	258
	視察員	110	176	50	5	24	365
	学校観戦	169	1,020	0	0	0	1,189
	一般観覧者	3,201	6,826	2,969	393	454	13,843
	小計	3,636	8,198	3,037	426	498	15,795
合計		11,312	9,700	4,178	789	1,111	27,090

## 都道府県別総合成績

### 天皇杯【男女総合】（成績順）

順位	都道府県名	得点
1位	東京都	2474.5
2位	鹿児島県	2161.25
3位	大阪府	1797
4位	愛知県	1663.25
5位	埼玉県	1613
6位	神奈川県	1535.5
7位	福岡県	1456.5
8位	千葉県	1439
9位	京都府	1436.5
10位	兵庫県	1412
10位	佐賀県	1412
12位	北海道	1365
13位	岐阜県	1350
14位	福井県	1286
15位	三重県	1274.5
16位	栃木県	1225.5
17位	滋賀県	1196
18位	大分県	1019.5
19位	静岡県	1065.5
20位	岡山県	1060
21位	長野県	1047
22位	茨城県	997
23位	広島県	995.5
24位	愛媛県	974.5
25位	山口県	960
26位	群馬県	946
27位	宮崎県	942.5
28位	石川県	931
29位	香川県	887.75
30位	宮城県	862.5
31位	奈良県	821.5
32位	和歌山県	818
33位	岩手県	808.5
34位	山梨県	796.5
35位	熊本県	794.5
36位	新潟県	781.5
37位	富山県	733.5
38位	沖縄県	757
39位	長崎県	752
40位	青森県	751.5
41位	秋田県	745.5
42位	福島県	728.75
43位	山形県	716.5
44位	高知県	672.5
45位	鳥取県	655.5
46位	島根県	630.5
47位	徳島県	616

### 皇后杯【女子総合】（成績順）

順位	都道府県名	得点
1位	東京都	1420.5
2位	鹿児島県	1079.75
3位	大阪府	1020.5
4位	埼玉県	932
5位	兵庫県	917
6位	愛知県	908.25
7位	千葉県	847
8位	京都府	845
9位	岐阜県	822
10位	福岡県	798.5
11位	福井県	781.5
12位	神奈川県	757
13位	佐賀県	708.5
14位	三重県	684.5
15位	滋賀県	669.5
16位	長野県	660.5
17位	岡山県	656.5
18位	大分県	638
19位	栃木県	636.5
20位	静岡県	627
21位	北海道	617
22位	群馬県	594
23位	宮崎県	584.5
24位	石川県	582.5
25位	富山県	576
26位	広島県	573
27位	茨城県	536.5
28位	香川県	533.25
29位	山口県	531.5
30位	愛媛県	529
31位	新潟県	524
32位	和歌山県	521
33位	宮城県	515
34位	長崎県	510.5
35位	岩手県	508
36位	青森県	506
37位	熊本県	476
38位	山形県	474.5
38位	奈良県	474.5
40位	沖縄県	460
41位	秋田県	447.5
42位	山梨県	443.5
43位	鳥取県	435.5
44位	福島県	430.25
45位	徳島県	397
46位	島根県	387.5
47位	高知県	368



# 「ローイング（全種別）」競技結果

[期日] 令和5年9月21日（木）～24日（日）

[会場] 輝北ダム特設ローイングコース

## ■成年男子

種目	順位	所属	選手名（メンバー）	記録
舵手つきフォア	第1位	愛知県（トヨタ紡織）	藤原・山尾・是谷・高野・山口	3分04秒51
	第2位	滋賀県（東レ滋賀）	村上・岩井・島田・宮口・江本	3分06秒05
	第3位	東京都（安田生命）	西村・久保・石政・浜谷・是澤	3分06秒26
	第4位	大分県（大分）	藤原・長谷・佐藤・中島・野田	3分08秒71
	第5位	埼玉県（埼玉選抜）	来海・山田・勝又・佐々木・小林	3分18秒49
	第6位	鹿児島県（鹿児島選抜）	有村・城戸・西村・松元・中野	3分21秒79
	第7位	佐賀県（SAGAスポーツ・リミット）	小島・松浦・塩田・直田・齋藤	3分22秒68
	第8位	福井県（福井選抜）	青池・大下・田辺・山口・瀬戸	3分27秒94
ダブルスカル	第1位	東京都（NTT東日本）	一瀬・阿部	3分10秒45
	第2位	島根県（島根選抜）	小野田・永田	3分14秒12
	第3位	福井県（関西電力）	兼康・川渕	3分16秒19
	第4位	愛媛県（今治造船）	木村・越智	3分16秒67
	第5位	兵庫県（兵庫選抜）	古米・福井	3分19秒96
	第6位	福島県（福島選抜）	小沢・山田	3分20秒88
	第7位	埼玉県（埼玉選抜）	今井・渡辺	3分21秒92
	第8位	静岡県（静岡県選抜）	松本・原田	3分26秒78
シングルスカル	第1位	岩手県（岩手県選抜）	菅原陸翔	3分28秒27
	第2位	東京都（NTT東日本）	遠山秀雄	3分30秒74
	第3位	香川県（香川）	上戸慧太	3分32秒14
	第4位	群馬県（群馬県）	中溝朝善	3分34秒95
	第5位	愛知県（トヨタ紡織）	安井晴哉	3分30秒49
	第6位	茨城県（日本製鉄）	佐藤翔	3分31秒05
	第7位	滋賀県（東レ滋賀）	福田将	3分32秒59
	第8位	宮城県（アイリスオーヤマ）	西村光生	3分35秒98

## ■成年女子

種目	順位	所属	選手名（メンバー）	記録
舵手つきクォドルプル	第1位	東京都（明治安田生命）	澤田・米澤・瀧本・飯島・長谷川	3分27秒08
	第2位	福井県（福井選抜）	武長・川村・清水・渡辺・馬野	3分29秒38
	第3位	岐阜県（岐阜選抜）	神尾・猪野・上野・成瀬・横田	3分31秒75
	第4位	滋賀県（立命館大）	越智・志賀・新徳・柴田・久保	3分37秒45
	第5位	宮崎県（宮崎）	坂本・久木田・橋口・関谷・杉田	3分42秒83
	第6位	長野県（長野選抜）	杠・武井・野村・小野・黒澤	3分43秒13
	第7位	富山県（富山選抜）	木佐貫・下田・滝澤・西野・日野	3分45秒14
	第8位	宮城県（宮城選抜）	工藤・森田・河津・浅井・古賀	3分46秒94
ダブルスカル	第1位	宮城県（宮城選抜）	角谷・上館	3分32秒90
	第2位	滋賀県（滋賀選抜）	大西・松田	3分36秒99
	第3位	佐賀県（SAGAスポーツ・リミット）	國元・石垣	3分38秒18
	第4位	愛媛県（愛媛選抜）	西・山領	3分38秒79
	第5位	東京都（NTT東日本）	鈴木・西田	3分42秒65
	第6位	鹿児島県（鹿児島選抜）	黒木・石原	3分43秒06
	第7位	長崎県（長崎県選抜）	山崎・樋口	3分44秒74
	第8位	鳥取県（鳥取県選抜）	杉原・三中	3分49秒24
シングルスカル	第1位	京都府（プリントパック）	西原佳	4分00秒31
	第2位	富山県（陽進堂ホールディングス）	四方美咲	4分05秒66
	第3位	愛媛県（愛媛選抜）	井上幸乃	4分06秒67
	第4位	岐阜県（岐阜選抜）	山本天空	4分11秒26
	第5位	東京都（NTT東日本）	笠原実	4分00秒11
	第6位	長崎県（長崎県選抜）	松尾美里	4分01秒49
	第7位	栃木県（栃木県選抜）	飯塚百合子	4分02秒68
	第8位	鹿児島県（鹿児島選抜）	清水凜	4分13秒76

## 「ローイング（全種別）」競技結果

### ■少年男子

種目	順位	所属	選手名（メンバー）	記録
舵手つき クォドルプル	第1位	福井県（福井選抜）	寺田・中田・石田・天渡・岡本	3分05秒88
	第2位	岡山県（岡山選抜）	岡本・田川・石井（大）・河合・石井（晴）	3分07秒55
	第3位	静岡県（静岡県選抜）	原・大橋・平山・和田・垣田	3分11秒47
	第4位	鳥取県（鳥取県選抜）	中谷・佐々木・結城・波多野・大畑	3分11秒63
	第5位	愛媛県（愛媛選抜）	高橋・白石・浅井・尾崎・新保	3分18秒69
	第6位	東京都（東京選抜）	本間・菅井・平賀・豊島・ラシラビヤ	3分20秒85
	第7位	大阪府（大阪選抜）	分校・茶円・橋本・堤・土肥	3分21秒49
	第8位	熊本県（熊本県選抜）	松原・藤吉・石垣・宮崎・林田	3分23秒49
ダブルスカル	第1位	神奈川県（神奈川選抜）	扇原・柳	3分18秒21
	第2位	滋賀県（滋賀選抜）	清水・北川	3分20秒06
	第3位	京都府（京都選抜）	山下・杉原	3分22秒47
	第4位	愛媛県（愛媛選抜）	梶原・藤田	3分25秒02
	第5位	福井県（福井選抜）	山田・深川	3分27秒76
	第6位	千葉県（千葉県選抜）	篠塚・堀越	3分29秒20
	第7位	宮崎県（宮崎）	井上・杉	3分32秒36
	第8位	広島県（広島選抜）	植岡・北村	3分35秒57
シングルスカル	第1位	茨城県（潮来高）	須賀優輝	3分41秒43
	第2位	岡山県（岡山選抜）	柏野泰智	3分43秒94
	第3位	京都府（京都選抜）	三浦源貴	3分44秒62
	第4位	福島県（福島選抜）	小柴健太郎	3分46秒19
	第5位	鳥取県（鳥取県選抜）	岡本成世	3分41秒39
	第6位	長野県（長野選抜）	宮澤光樹	3分43秒02
	第7位	福井県（福井選抜）	河原琉星	3分45秒84
	第8位	三重県（三重選抜）	坂倉充	3分47秒03

### ■少年女子

種目	順位	所属	選手名（メンバー）	記録
舵手つき クォドルプル	第1位	福井県（福井選抜）	満田・岩本・武田・小野寺・志賀	3分30秒00
	第2位	岐阜県（岐阜選抜）	大津・兼松・瀨藤・猪野・森川	3分34秒13
	第3位	愛媛県（愛媛選抜）	上谷・兵頭・貴田・宝本・西川	3分36秒20
	第4位	滋賀県（滋賀選抜）	山本・高野・野崎・小林・大橋	3分42秒09
	第5位	熊本県（熊本県選抜）	前田・新郷・大石・井本・橋口	3分45秒01
	第6位	神奈川県（神奈川選抜）	阿部・山口・井上・三浦・小林	3分45秒79
	第7位	岡山県（岡山選抜）	河原・湯浅・太田・有松・藤岡	3分47秒42
	第8位	秋田県（本荘高）	長田・山崎・白井・渡辺・佐藤（優）	3分47秒53
ダブルスカル	第1位	福井県（福井選抜）	江田・野瀬	3分43秒33
	第2位	静岡県（静岡県選抜）	小野・濱田	3分44秒48
	第3位	長崎県（長崎県選抜）	深浦・田中	3分46秒29
	第4位	東京都（東京選抜）	高橋・江連	3分48秒28
	第5位	愛媛県（愛媛選抜）	大成・長野	3分53秒45
	第6位	鹿児島県（鹿児島選抜）	林・高山	3分54秒45
	第7位	滋賀県（滋賀選抜）	泉野・三苫	3分55秒90
	第8位	鳥取県（鳥取県選抜）	細谷・前田	3分57秒92
シングルスカル	第1位	埼玉県（埼玉選抜）	松本耀陽	4分04秒16
	第2位	群馬県（館林女高）	木部結月	4分05秒29
	第3位	岐阜県（岐阜選抜）	中島真央	4分07秒88
	第4位	福岡県（東筑高）	山崎晴華	4分08秒51
	第5位	宮崎県（宮崎）	本部七海	4分02秒26
	第6位	福島県（福島選抜）	古川萌	4分02秒71
	第7位	長野県（長野選抜）	小松国穂	4分04秒62
	第8位	愛媛県（愛媛選抜）	白石愛実	4分06秒59



# 「バレーボール（成年女子）」競技結果

[期日] 令和5年10月8日（日）～11日（水）

[会場] 平和公園串良平和アリーナ

都道府県名	10月8日(日)	10月9日(月)	10月10日(火)	10月11日(水)	10月10日(火)	10月9日(月)	10月8日(日)	都道府県名
	1回戦	準々決勝	5・7位決定戦 準決勝	3・4位決定戦 決勝	5・7位決定戦 準決勝	準々決勝	1回戦	
滋賀県	3	0						埼玉県
鹿児島県	3	2						香川県
山梨県	3	0						富山県
山形県	3	1						長崎県
茨城県	3	1						宮城県
岡山県	3	0						兵庫県
静岡県	3	1						北海道
石川県	3	0						佐賀県
				第1位 佐賀県				
				第2位 岡山県				
				第3位 埼玉県				
				第4位 鹿児島県				
				第5位 石川県・富山県				
				第7位 山形県・兵庫県				

## 「自転車（ロードレース）」競技結果

[期日] 令和5年10月15日（日） [会場] 大隅広域特設ロードレースコース

### ■成年男子（111.9km）8：40スタート

順位	所属	選手名	タイム
第1位	三重県（三重県スポーツ協会）	山本元喜	2時間38分56秒
第2位	山梨県（JCL TEAM UKYO）	武山晃輔	2時間38分57秒
第3位	群馬県（太陽誘電）	金子宗平	2時間39分03秒
第4位	滋賀県（シマノレーシング）	中井唯晶	2時間39分53秒
第5位	福岡県（ブリヂストン）	兒島直樹	2時間39分53秒
第6位	鹿児島県（鹿児島県スポーツ協会）	富尾大地	2時間39分54秒
第7位	新潟県（京産大）	上野颯斗	2時間39分54秒
第8位	長野県（早大）	山田拓海	2時間39分54秒

### ■女子（47.5km）8：00スタート

順位	所属	選手名	タイム
第1位	三重県（イナーメ信濃山形）	金子広美	1時間13分52秒
第2位	神奈川県（仲野整形外科スポーツウェルネスクリニック）	石井嘉子	1時間13分53秒
第3位	佐賀県（メリーランド）	牧瀬翼	1時間14分13秒
第4位	岐阜県（岐阜第一高）	日吉愛華	1時間14分16秒
第5位	愛媛県（松山学院高）	水谷彩奈	1時間14分54秒
第6位	鹿児島県（鹿児島県スポーツ協会）	成海綾香	1時間14分56秒
第7位	東京都（東京都連盟）	太郎田水桜	1時間14分56秒
第8位	長野県（早大）	大蔵こころ	1時間14分58秒

### ■少年男子（95.8km）8：50スタート

順位	所属	選手名	タイム
第1位	鳥取県（倉吉西高）	吉田奏太	2時間22分12秒
第2位	三重県（三重高）	森下圭祐	2時間22分13秒
第3位	北海道（石狩南高）	佐藤后嶺	2時間22分16秒
第4位	和歌山県（近大和歌山高）	綿貫遙人	2時間22分16秒
第5位	京都府（北桑田高）	長島慧明	2時間22分16秒
第6位	神奈川県（湘南工大付高）	三浦一真	2時間22分16秒
第7位	北海道（北海道科学大高）	渡邊一気	2時間22分16秒
第8位	大阪府（初芝立命館高）	岩村元嗣	2時間22分17秒



# 「バレーボール（精神障害者の部）」競技結果

[期日] 令和5年10月28日（土）・29日（日）

[会場] 平和公園串良平和アリーナ

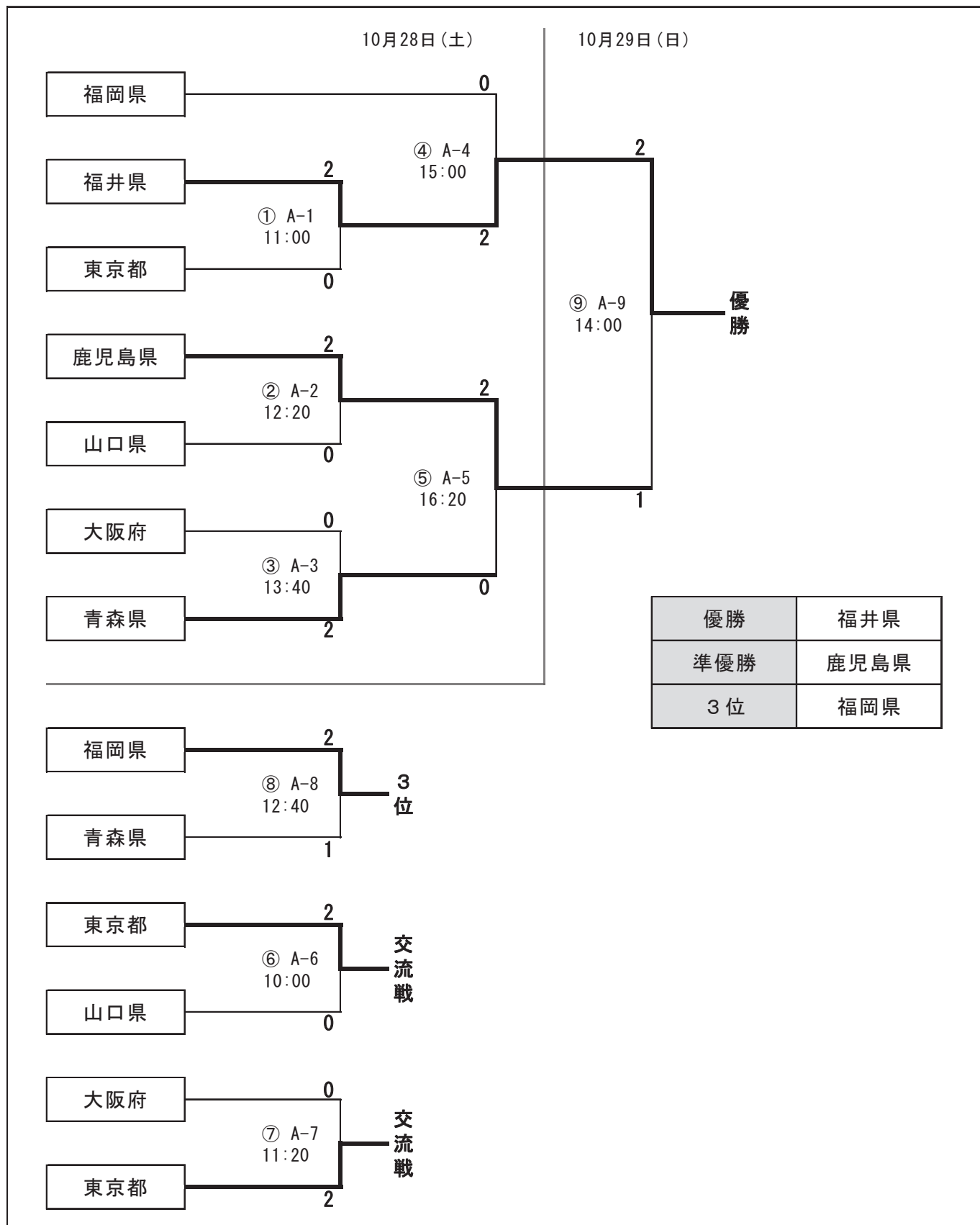

# デモンストレーションスポーツ「スポーツウエルネス吹矢」競技結果

[期日] 令和5年5月28日(日)

[会場] 鹿屋市体育館

種別	順位	氏名	種別	順位	氏名
6m男	第1位	川東正明	10m男	第1位	山下健一
	第2位	上野治行		第2位	上田正美
	第3位	喜久憲明		第3位	中野二四三
	第4位	岩根賢二		第4位	川路範行
	第5位	井上進		第5位	高橋宏一
	第6位	戸柱孜		第6位	折田修
	第7位	田上明		第7位	江口貞昭
	第8位	藪田敏雄		第8位	松元義雄
6m女	第1位	川原京子	10m女	第1位	豊増直子
	第2位	隈原智子		第2位	木村多喜子
	第3位	吉井徳子		第3位	西田郷子
	第4位	加治木郁子		第4位	福寄貞子
	第5位	今田ナツミ		第5位	前田ひとみ
	第6位	長重百合子		第6位	西田洋子
	第7位	山下香須美		第7位	徳田信子
	第8位	久保田シゲノ		第8位	武田佐智子
8m男	第1位	新留誠	G8	第1位	舟越正典
	第2位	窪田陽一		第2位	小川一美
	第3位	田尾昭三		第3位	渡口ヤス子
	第4位	村尾義輝		第4位	多持孝一
	第5位	花倉文雄		第5位	山下博文
	第6位	田中孝治			
	第7位	笠野高光			
	第8位	宝満孝男			
8m女	第1位	濱崎典子			
	第2位	窪田洋子			
	第3位	木村日向子			
	第4位	吉留洋子			
	第5位	澤辺千江子			
	第6位	鶴留さえ子			
	第7位	前田浩子			
	第8位	石橋美鈴			



# 実行委員会名簿

## 燃ゆる感動かごしま国体・かごしま大会鹿屋市実行委員会 委員・役員等名簿

令和5年5月1日 第8回総会現在 (順不同・敬称略)

役職名	所属機関・団体名	役職名	氏名
会 長	鹿屋市長		中 西 茂
副 会 長	鹿屋市議会	議長	花牟礼 薫
	鹿屋市	副市長	原 口 学
	鹿屋市教育委員会	教育長	中 野 健 作
	鹿屋商工会議所	会頭	新 屋 浩 一
	かのや市商工会	会長	森 義 久
	鹿屋市町内会連絡協議会	会長	上 籠 司
	鹿屋体育大学	学長	金 久 博 昭
	鹿屋市スポーツ協会	会長	原 口 正 明
常任委員	鹿屋市スポーツ議員連盟	会長	岩 松 近 俊
	鹿児島きもつき農業協同組合	代表理事組合長	下小野田 寛
	鹿屋市漁業協同組合	代表理事組合長	皆 倉 貢
	鹿屋市小中学校校長会	会長	小 野 武 利
	大隅地区高等学校校長会	会長	福 元 洋 介
	鹿屋市観光協会	会長	園 田 泰 治
	鹿屋市地域婦人団体連絡協議会	会長	増 満 房 子
	鹿屋市文化協会	会長	上熊須 晃
	鹿屋市社会福祉協議会	会長	宮 下 昭 廣
	鹿児島県ローイング協会	会長	前 野 義 春
	鹿児島県バレーボール協会	会長	中 村 耕 治
	鹿児島県自転車競技連盟	会長	鶴 田 志 郎
	鹿児島県スポーツウエルネス吹矢協会	会長	柚 木 益 巳
	鹿屋市医師会	会長	池 田 大 輔
	鹿屋市歯科医師会	会長	遠 矢 治
	鹿屋市薬剤師会	会長	三 浦 達 朗
	鹿児島県看護協会 大隅地区	地区長	近 間 眞由美
	鹿児島県ホテル旅館生活衛生同業組合 大隅支部	支部長	田 平 花 枝
鹿屋警察署	署長	有 村 和 行	
委 員	肝付吾平町農業協同組合	代表理事組合長	畠 添 洋 平
	そお鹿児島農業協同組合	代表理事組合長	竹 内 和 久
	一般社団法人 鹿屋青年会議所	理事長	伊 野 智 宏
	鹿屋市商店街連合会	会長	前 田 数 郎
	鹿屋商工会議所 青年部	会長	中 釜 拓 也
	鹿屋地区食品衛生協会	会長	磯 俣 和 彦
	鹿屋市PTA連絡協議会	会長	上高原 貴 子
	鹿屋市小学校体育連盟	会長	岩 戸 淳
	鹿屋市中学校体育連盟	会長	吉 岡 一 徳
	鹿屋市私立幼稚園協会	会長	宮 下 義 昭
	鹿屋市子ども会育成連絡協議会	会長	宮 下 恵 子
	鹿屋市保育会	会長	深 水 嘉 寿
	串良町文化協会	会長	河 野 良 幸
	吾平町文化協会	会長	川 崎 重 治
	輝北町文化協会	会長	重 田 嘉 康
	鹿屋市食生活改善推進員連絡協議会	会長	落 合 三重子
	鹿屋市高齢者クラブ連合会	会長	吉 村 敏 行
	民生員児童委員協議会	会長	渡 邊 正 人
	公益社団法人 鹿屋市シルバー人材センター	理事長	神 田 郁 哉
	鹿屋市バレーボール協会	会長	原 口 正 明
	鹿屋市漕艇協会	会長	前 野 義 春
	鹿屋市サイクリング協会	会長	高 野 満
	鹿屋市スポーツ推進委員協議会	会長	堀 内 航 司
	大隅地区高等学校体育連盟	会長	井手元 隆 一
	曾於南部土地改良区	理事長	下 平 晴 行

# 実行委員会名簿

役職名	所属機関・団体名	役職名	氏名	
委 員	鹿児島県建設業協会鹿屋支部	支部長	谷 口 幸 司	
	鹿屋土木協同組合	理事長	北 郷 稔	
	国立大隅青少年自然の家	所長	吉 松 純 昭	
	鹿児島県 アジア・太平洋農村研修センター	所長	下 松 裕 和	
	かのやすスポーツコミッション	会長	上谷田 学	
	公益財団法人 鹿屋市交通安全協会	会長	原 田 春 壯	
	大隅肝属地区消防組合	消防長	内 山 智 文	
	鹿屋市消防団	団長	井之上 芳 徳	
	一般社団法人鹿児島県タクシー協会鹿屋垂水肝属支部	副支部長	宮 田 正 広	
	公益社団法人 鹿児島県バス協会	理事	西 村 将 男	
	公益社団法人 鹿児島県トラック協会	会長	鳥 部 敏 雄	
	鹿屋市市長公室	市長公室長	郷 原 竜 児	
	鹿屋市総務部	部長	稲 村 憲 幸	
	鹿屋市市民生活部	部長	永 山 俊 一	
	鹿屋市保健福祉部	部長	郷 原 信 一	
	鹿屋市保健福祉部	健康づくり・高齢者支援対策監	竹之内 里 香	
	鹿屋市農林商工部	部長	釧 持 朋 彦	
	鹿屋市農林商工部	商工観光振興監	吉 岡 真 樹	
	鹿屋市農林商工部	畜産振興監	前 杉 育 圃	
	鹿屋市建設部	部長	武 井 康 文	
	鹿屋市上下水道部	部長	長 友 誠	
	輝北総合支所	支所長	岩 元 研 作	
	串良総合支所	支所長	山 下 健 二	
	吾平総合支所	支所長	藏ヶ崎 直	
	鹿屋市教育委員会	教育次長	川 越 太	
	鹿屋市議会事務局	事務局長	前 原 浩 幸	
	監 事	鹿屋市監査委員事務局	代表監査委員	大 藺 純 広
		鹿屋市出納室	会計管理者	栢 木 祥 一
	顧 問	衆議院	議員	森 山 裕
鹿児島県議会		議員	前 野 義 春	
鹿児島県議会		議員	郷 原 拓 男	
鹿児島県議会		議員	大久保 博文	
鹿屋市議会		議員	本 田 仁	
鹿屋市議会		議員	柴 立 豊 子	
鹿屋市議会		議員	松 野 清 春	
鹿屋市議会		議員	福 田 伸 作	
鹿屋市議会		議員	中 馬 美樹郎	
鹿屋市議会		議員	川 崎 勝	
鹿屋市議会		議員	時 吉 茂 治	
鹿屋市議会		議員	田 辺 水 哉	
鹿屋市議会		議員	西 藺 美恵子	
鹿屋市議会		議員	泊 義 秋	
鹿屋市議会		議員	原 田 靖	
鹿屋市議会		議員	安 田 謙太郎	
鹿屋市議会		議員	吉 岡 鳴 人	
鹿屋市議会		議員	児 玉 美環子	
鹿屋市議会		議員	市 來 洋 志	
鹿屋市議会		議員	繁 昌 誠 吾	
鹿屋市議会		議員	米 永 あつ子	
鹿屋市議会		議員	下本地 隆	
鹿屋市議会		議員	梶 原 正 憲	
鹿屋市議会	議員	岡 元 浩 一		
鹿屋市議会	議員	東 秀 哉		
鹿屋市議会	議員	岩 松 近 俊		



## 実行委員会名簿

役職名	所属機関・団体名	役職名	氏名
顧問	鹿屋市議会	議員	伊野 幸二
	鹿屋市議会	議員	永山 勇人
	鹿屋市議会	議員	今村 光春
	鹿屋市議会	議長	花牟礼 薫
	鹿屋市教育委員会	教育委員	早川 雅子
	鹿屋市教育委員会	教育委員	東別府 睦
	鹿屋市教育委員会	教育委員	浜田 幸史
	鹿屋市教育委員会	教育委員	遠矢 達一
参与	海上自衛隊第一航空群	群司令	藤原 直哉
	国土交通省大隅河川国道事務所	所長	安藤 詳平
	大隅地域振興局	局長	永野 義人
	大隅教育事務所	所長	山元 卓也
	朝日新聞鹿屋支局	記者	仙崎 信一
	KTS鹿児島テレビ 鹿屋支社	支社長	大重 浩樹
	読売新聞鹿屋通信部	記者	小山田 昌人
	南日本放送鹿屋支社	支社長	栄 光生
	南日本新聞社鹿屋総局	総局長	木場 志郎
	南九州新聞	社長	米 永新 人

会長 1名 副会長 8名 常任委員 19名 委員 51名 監事 2名 顧問 34名 参与 10名  
計 125名

## 専門委員会名簿

### ■総務企画専門委員会

令和5年2月15日 第5回総務企画専門委員会現在 (計34名 順不同・敬称略)

役職名	所属機関・団体名	氏名
委員長	鹿屋商工会議所	岩元伸二
副委員長	鹿屋市観光協会	吉原隆
委員	鹿屋市スポーツ協会	森健一
	鹿屋市町内会連絡協議会	北山敦男
	かのや市商工会	坂元賢郎
	鹿屋市小中学校校長会	森拓郎
	大隅地区高等学校校長会	白石秀逸
	鹿屋市社会福祉協議会	清水直樹
	鹿屋市地域婦人団体連絡協議会	増満房子
	鹿屋市PTA連絡協議会	川崎大輔
	鹿屋市私立幼稚園協会	宮下義昭
	鹿屋市保育会	久野清志
	鹿屋市商店街連合会	加藤俊作
	鹿屋市高齢者クラブ連合会	藏ヶ崎浩一
	鹿屋市文化協会	濱田寛子
	鹿屋市	市長公室(政策推進課)
市長公室(地域活力推進課)		鳥越賢二
総務部(財政課)		福永昌晃
保健福祉部(福祉政策課)		柿内徹
保健福祉部(子育て支援課)		竹井俊一
保健福祉部(高齢福祉課)		隈元敏一
農林商工部(産業振興課)		黒木裕
農林商工部(商工振興課)		吉岡真樹
農林商工部(ふるさとPR課)		原口賢剛
輝北総合支所		岩元研作
串良総合支所		末吉俊一
吾平総合支所		藏ヶ崎直
教育委員会(教育総務課)		川越太
教育委員会(学校教育課)		新屋公彦
教育委員会(生涯学習課)		山口良二
議会事務局		曾田雅満
選挙管理委員会事務局		濱田勝男
農業委員会事務局		西迫博
監査委員会事務局		川枝和弘

### ■競技式典専門委員会

令和5年4月3日 第3回競技式典専門委員会現在 (計17名 順不同・敬称略)

役職名	所属機関・団体名	氏名
委員長	鹿屋市スポーツ協会	原口正明
副委員長	鹿屋市スポーツ推進委員協議会	八木みゆき
委員	鹿屋警察署	草ノ瀬明広
	鹿児島県スポーツウエルネス吹矢協会	西ノ原綾
	鹿屋市バレーボール協会	上床美幸
	鹿屋市漕艇協会	田中康太郎
	鹿屋市サイクリング協会	黒川剛
	鹿屋市小学校体育連盟	宇井知隆
	鹿屋市中学校体育連盟	吉岡一徳
	曾於南部土地改良区	黒石清美
鹿屋市	総務部(総務課)	福永昌晃
	農林商工部(産業振興課)	鳥越賢二
	建設部(建築住宅課)	岩下栄一郎
	上下水道部(業務課)	大久保博
	上下水道部(工務課)	上ノ堀隆博
	上下水道部(下水道課)	藺田純一
教育委員会(学校教育課)	新屋公彦	



## 専門委員会名簿

### ■宿泊衛生専門委員会（弁当調整施設選考委員会）

令和5年3月10日 第3回宿泊衛生専門委員会現在（計15名 順不同・敬称略）  
 令和元年8月30日 第1回弁当調製専門委員会現在（計5名 順不同・敬称略）

役職名	所属機関・団体名	氏名	
委員長	鹿児島県ホテル旅館生活衛生同業組合大隅支部	田平花枝	
副委員長	かのやスポーツコミッション	上谷田学	
委員	鹿屋市医師会	永田洋志	
	鹿屋市歯科医師会	下濱和博	
	鹿屋市薬剤師会	江口清唯	
	鹿児島県看護協会 大隅地区	近間真由美	
	鹿屋地区食品衛生協会	久保功	
	国立大隅青少年自然の家	吉松純昭	
	鹿児島県 アジア・太平洋農村研修センター	下松裕和	
	大隅肝属地区消防組合	内山智文	
鹿屋市	総務部（デジタル推進課）	井上泰二	
	市民生活部（生活環境課）	有村道尚	
	保健福祉部（健康増進課）	長嶺健二	
	農林商工部（畜産課）	前杉育圃	
	農林商工部（ふるさとPR課）	原口賢剛	
弁当調整	委員長	鹿児島県ホテル旅館生活衛生同業組合 鹿屋支部	加藤俊作
	副委員長	鹿屋市観光協会	吉原隆
	委員	鹿屋市食生活改善推進員連絡協議会	吉松洋子
		鹿屋保健所 食品衛生係	濱ノ園敏行
	鹿屋市	保健福祉部（健康増進課健康管理係）	今吉亮

### ■輸送交通専門委員会

令和5年3月8日 第3回輸送交通専門委員会現在（計12名 順不同・敬称略）

役職名	所属機関・団体名	氏名
委員長	鹿屋警察署	寺尾一正
副委員長	大隅肝属地区消防組合	内山智文
委員	公益財団法人 鹿屋市交通安全協会	上村秀光
	鹿屋市消防団	井之上芳徳
	一般社団法人 鹿児島県タクシー協会鹿屋垂水肝属支部	宮田正広
	公益社団法人 鹿児島県バス協会	西村将男
	公益社団法人 鹿児島県トラック協会	福永寿一
鹿屋市	鹿屋市市長公室（地域活力推進課）	鳥越賢二
	鹿屋市総務部（税務課）	今泉誠
	鹿屋市総務部（収納管理課）	山下健二
	鹿屋市市民生活部（安全安心課）	温水智洋
	鹿屋市建設部（道路建設課）	白坂健二

## ボランティア名簿

新佐枝 富二枝	有 島 泰 子	飯 田 裕 樹	井 神 純 一	池 田 貴 子
池 田 貴 秀	池 辺 勇 人	出水澤 里 美	出水澤 孝 洋	市 成 誠
今古川 則 子	岩 下 和 枝	岩 松 近 俊	岩 元 伸 司	岩 元 竜 郎
上 田 元 氣	上 野 伸 一	上 原 敏 郎	牛 渡 ユリ子	内 理 恵
内 倉 稔 昭	江 藤 秀 樹	老 田 幸 子	大 山 美 都 子	大 脇 奈 緒 美
岡 まゆみ	岡 留 康 博	小 倉 浩 一 郎	小 田 原 美 香	落 司 ひ と み
尾之上 聖 太	笠 作 清 志	門 原 ゆかり	鎌ヶ迫 良 子	鎌 下 博 文
上甫木 貴 子	川崎田 耕 夫	川 添 恵 理 子	河 野 美 香 子	神 田 智 博
木 村 和 朗	清 山 正 美	草ノ宮 祐 子	隈 元 良 子	倉 田 光
黒 川 久 美 子	黒 木 香 那	後 堂 智 子	木 場 健 二	小 林 宗 生
小山田 隆 之	齋 藤 崇 人	齊 野 平 あやめ	齊 野 平 聡	齊 野 平 孝 子
坂 口 誉 利 子	里 見 和 隆	重 田 久 代	清 水 直 樹	下 出 水 浩 二
下久保 ひ と み	首 藤 賢 治	白 田 義 博	鈴 大 祐	園 田 栄
園 田 美 鈴	曾 原 真 維 子	立 元 和 代	田 中 時 彦	谷 川 忠 幸
田 原 信 幸	津 崎 香 織	鶴 田 秀 登	堂 後 侑 里	永 江 恒 志
永 田 博 光	永 濱 誠 一	中 俣 カ ズ	中 村 真 穂	那 須 み づ え
滑 川 幸 江	荷 掛 雅 志	西 村 彩 香	野 頭 裕 枝	野 元 康 弘
萩 崎 武 志	花 里 晴 美	濱 田 京 子	濱 田 義 昭	繁 昌 誠 吾
東 幸 一 郎	日 高 紀 美 子	日 高 幸 四 朗	平 山 双 太	福 岡 好 生
福 島 恵 子	藤 崎 能 子	別 府 み どり	堀 宏 吏	堀 田 智 美
本 高 裕 一	前 田 忠 盛	前 田 宏 信	牧 原 清 輝	松 元 和 代
松 元 こ ず 恵	松 元 菜 月	松 元 ま き 子	松 元 美 月	松 元 律 子
馬 庭 ふ み 子	満 木 秀 生	宮 路 大 輔	村 田 清 文	持 永 秀 信
本 倉 み どり	森 重 華 奈 江	八 木 み ゆ き	山 下 一 幸	山 下 美 鈴
山 下 和 洋	山 藺 高 造	山 田 晃 照	弓 削 恵 子	吉 村 敏 行
吉 村 博 子	吉 元 澄 子	米 田 郁 子	脇 和 江	脇 田 定 子
脇 田 る み 子	渡 邊 亮	渡 邊 ト モ 子	渡 口 愁	外 山 誠 記
宮 路 輝 哉	高 江 行 夫			

※かごしま国体鹿屋市開催競技会の運営に実際に従事した方のみ掲載。

ローイング：80名、バレーボール：45名、自転車：13名 延べ138名



市民生活部長 永山俊一〈事務局長〉

市民スポーツ課長 的場修一郎

国体推進室長 内倉康孝〈事務局次長〉

〈事務局員〉

〈市民スポーツ課〉

山下隆治

中倉俊郎

岩元隆洋

前村豊

松元三郎

武田幸恵

徳田博之

徳永仁

池田隆之

奥村隆輔

田中康太郎

緒方駿介

加治屋博樹

黒原尚武

堀内俊

松田英嵩

桃木洋佑

寺下久士

長屋実央子

市之瀬さと

赤木嵩征

高田奈生

永野北斗

外山弥明

前村泰志

内倉英樹

牧内由香

釜谷夏希

園内夏貴

安田翔希

燃ゆる感動かごしま国体・かごしま大会  
感動をありがとう!!

発行 令和6年1月

編集 燃ゆる感動かごしま国体・かごしま大会 鹿屋市実行委員会  
〒893-8501 鹿児島県鹿屋市共栄町20番1号





燃ゆる感動 **かごしま国体**  
燃ゆる感動 **かごしま大会**

